

# evOLUTION<sup>®</sup>

[www.evolutionpowertools.com](http://www.evolutionpowertools.com)

## FURY5-S

Original Instructions



## TABLE OF CONTENTS

English	Page 2
Deutsch	Seite 30
Français	Page 62
Nederlands	Pagina 94

<b>INTRODUCTION</b>	<b>Page 3</b>
Guarantee	Page 3
Machine Specification	Page 4
Vibration	Page 5
Labels and Symbols	Page 5
Intended use of this Power Tool	Page 6
Prohibited use of this Power Tool	Page 6
<b>SAFETY PRECAUTIONS</b>	<b>Page 7</b>
Electrical Safety	Page 7
Outdoor Use	Page 7
General Power Tool Safety Instructions	Page 7
Additional Safety Instructions - Table Saws	Page 9
<b>GETTING STARTED</b>	<b>Page 11</b>
Unpacking	Page 11
Items Supplied	Page 11
Additional Accessories	Page 11
Machine Overview	Page 12
What's in the Box	Page 13
<b>ASSEMBLY</b>	<b>Page 14</b>
The Stand	Page 14
Attaching the Table Extensions	Page 15
The Fence Rail	Page 16
Adjustment	Page 16
Checking/Adjusting the Rip Fence	Page 17
Sliding Mitre Gauge	Page 17
Top Blade Guard	Page 18

<b>OPERATION</b>	<b>Page 19</b>
On/Off Safety Switch	Page 19
Raising/Lowering the Blade	Page 19
Tilting the Blade	Page 20
Rip Fence Guide	Page 21
Mitre Gauge	Page 21
Anti-Bounce Device	Page 22
Basic Table Saw Operations	Page 22
Cross-Cutting	Page 23
Mitre Cross-Cutting	Page 23
Compound Mitre Cutting	Page 23
Repetitive Cross-Cutting	Page 23
Rip Cutting	Page 24
Bevel Ripping	Page 25
<b>MAINTENANCE</b>	<b>Page 25</b>
Changing the Blade	Page 25
Cleaning	Page 26
Living Knife	Page 26
Push Stick	Page 26
<b>ENVIRONMENTAL PROTECTION</b>	<b>Page 27</b>
<b>DECLARATION OF CONFORMITY</b>	<b>Page 28</b>

**(1.2) THIS INSTRUCTION MANUAL WAS  
ORIGINALLY WRITTEN IN UK ENGLISH**

**(1.3)  
IMPORTANT**

Please read these operating and safety instructions carefully and completely. For your own safety, if you are uncertain about any aspect of using this equipment please access the relevant technical helpline, the number of which can be found on the Evolution Power Tools website. We operate several helplines throughout our worldwide organization, but technical help is also available from your supplier.

**WEB**

www.evolutionpowertools.com

**(1.4)** Congratulations on your purchase of an Evolution Power Tools machine. Please complete your product registration 'online' as explained in the A4 online guarantee registration leaflet included with this machine. You can also scan the QR code found on the A4 leaflet with a smart phone. This will enable you to validate your machine's guarantee period via Evolution's website by entering your details and thus ensure prompt service, if ever needed. We sincerely thank you for selecting a product from Evolution Power Tools.

**EVOLUTION LIMITED GUARANTEE**

Evolution Power Tools reserves the right to make improvements and modifications to the product design without prior notice.

Please refer to the guarantee registration leaflet and/or the packaging for details of the terms and conditions of the guarantee.

The guarantee below is applicable to machines destined for the UK mainland market only. Other markets may have specific requirements, additions or exclusions applied. Consult your dealer for details of the

guarantee applied to your area/country. All Evolution guarantees are in addition to your statutory rights.

**(1.5)** Evolution Power Tools will, within the guarantee period, and from the original date of purchase, repair or replace any goods found to be defective in materials or workmanship. This guarantee is void if the tool being returned has been used beyond the recommendations in the instruction manual or if the machine has been damaged by accident, neglect, or improper service.

This guarantee does not apply to machines and / or components which have been altered, changed, or modified in any way, or subjected to use beyond recommended capacities and specifications. Electrical components are subject to respective manufacturers' warranties. All goods returned defective shall be returned prepaid freight to Evolution Power Tools. Evolution Power Tools reserves the right to optionally repair or replace it with the same or equivalent item.

There is no warranty – written or verbal – for consumable accessories such as (following list not exhaustive) blades, cutters, drills, chisels or paddles, etc. In no event shall Evolution Power Tools be liable for loss or damage resulting directly or indirectly from the use of our merchandise or from any other cause. Evolution Power Tools is not liable for any costs incurred on such goods or consequential damages.

No officer, employee or agent of Evolution Power Tools is authorised to make oral representations of fitness or to waive any of the foregoing terms of sale and none shall be binding on Evolution Power Tools.

**Questions relating to this limited guarantee should be directed to the company's head office, or call the appropriate Helpline number.**

EN

DE

FR

NL

## MACHINE SPECIFICATIONS

MACHINE	METRIC	IMPERIAL
Motor (UK/EU) 220-240v ~ 50/60Hz	1500W (S6 40%)	6.5A
Table Dimensions	642 x 938mm	25-1/4 x 36-15/16"
Riving Knife Thickness	1.8mm	5/64"
Speed No Load	3250min <sup>-1</sup>	3250rpm
Weight	20.25kg	44.7lbs

CUTTING CAPACITY	METRIC	IMPERIAL
Maximum depth of cut at 90°	85mm	3-1/4"
Maximum depth of cut at 45°	65mm	2-1/2"
Mild Steel Plate – Optimal Cutting Thickness	3mm	1/8"
Mild Steel Box Section – Opt. Wall Thickness	3mm	1/8"

BLADE	METRIC	IMPERIAL
Diameter	255mm	10"
Bore	25.4mm	1"
Number of Teeth	24	24
Kerf	2mm	1/8"

### (1.7) VIBRATION

**WARNING: When using this machine the operator can be exposed to high levels of vibration transmitted to the hand and arm. It is possible that the operator could develop “Vibration white finger disease” (Raynaud syndrome). This condition can reduce the sensitivity of the hand to temperature as well as producing general numbness. Prolonged or regular users of this machine should monitor the condition of their hands and fingers closely. If any of the symptoms become evident, seek immediate medical advice.**

- The measurement and assessment of human exposure to hand-transmitted vibration in the workplace is given in: BS EN ISO 5349-1:2001 and BS EN ISO 5349-2:2002
- Many factors can influence the actual vibration level during operation e.g. the work surfaces condition and orientation and the type and condition of the machine being used. Before each use, such factors should be assessed, and where possible appropriate working practices adopted. Managing these factors can help reduce the effects of vibration:

#### **Handling**

- Handle the machine with care, allowing the machine to do the work.
- Avoid using excessive physical effort on any of the machines controls.
- Consider your security and stability, and the orientation of the machine during use.

#### **Work Surface**

- Consider the work surface material; its condition, density, strength, rigidity and orientation.

**WARNING:** The vibration emission during actual use of the power tool can differ from the declared total value depending on the ways in which the tool is used. The need to identify safety measures and to protect the operator are based on an estimation of exposure in the actual conditions of use (taking account of all parts of the operating cycle, such as the times the tool is switched off, when it is running idle, in addition to trigger time).

### (1.8) LABELS & SYMBOLS

**WARNING:** Do not operate this machine if warning and/or instruction labels are missing or damaged. Contact Evolution Power Tools for replacement labels.

**Note:** All or some of the symbols on the next page may appear in the manual or on the product.

EN

DE

FR

NL

**(1.9)**

Symbol	Description
V	Volts
A	Amperes
Hz	Hertz
min <sup>-1</sup>	Speed
~	Alternating Current
n <sub>0</sub>	No Load Speed
	Wear Safety Goggles
	Wear Ear Protection
	Wear Dust Protection
	Do Not Touch, Keep hands away
	Read Instructions
	CE Certification
	EAC Certification
	Triman - Waste Collection & Recycling
	Waste Electrical & Electronic Equipment
	Warning
	Double Insulated

**(1.10)**

**INTENDED USE OF THIS POWER TOOL**

**WARNING:** This product is a table saw and has been designed to be used with special Evolution blades. Only use accessories designed for use in this machine and/or those recommended specifically by **Evolution Power Tools Ltd.**

**When fitted with an appropriate blade this machine can be used to cut:**

Mild Steel (Max Thickness 3mm)  
Aluminium (Max Thickness 3mm)  
Wood and wood based materials (Max Thickness 85mm)

**(1.11)**

**PROHIBITED USE OF THIS POWER TOOL**

**WARNING:** This product is a table saw and must only be used as such. It must not be modified in any way, or used to power any other equipment or drive any other accessories other than those mentioned in this Instruction Manual.

**(1.13)**

**WARNING:** This machine is not intended for use by persons (including children) with reduced physical, sensory or mental capabilities, or lack of experience and knowledge, unless they have been given supervision or instruction concerning the safe use of the machine by a person responsible for their safety and who is competent in its safe use.

Children should be supervised to ensure that they do not have access to, and are not allowed to play with this machine.

## SAFETY PRECAUTIONS

(1.14)

### ELECTRICAL SAFETY

This machine is fitted with the correct moulded plug and mains lead for the designated market. If the supply cord is damaged, it must be replaced with a special cord or assembly available from the manufacturers or its service agent.

(1.15)

### OUTDOOR USE

**WARNING:** For your protection, if this tool is to be used outdoors, it should not be exposed to rain, or used in damp locations. Do not place the tool on damp surfaces. Use a clean, dry workbench if available. For added protection use a residual current device (R.C.D.) that will interrupt the supply if the leakage current to earth exceeds 30mA for 30ms. Always check the operation of the residual current device (R.C.D.) before using the machine.

If an extension cable is required it must be a suitable type for use outdoors and so labelled.

The manufacturers instructions should be followed when using an extension cable.

(2.1)

### POWER TOOL GENERAL SAFETY INSTRUCTIONS

(These General Power Tool Safety Instructions are as specified in BS EN 60745-1:2009 & EN 61029-1:2009)

**WARNING: Read all safety warnings and instructions.** Failure to follow the warnings and instructions may result in electric shock, fire and/or serious injury.

**Save all warnings and instructions for future reference.**

The term "power tool" in the warnings refers to your mains-operated (corded) power tool or battery-operated (cordless) power tool.

(2.2)

#### 1) General Power Tool Safety Warnings [Work area safety]

**a) Keep work area clean and well lit.**

Cluttered or dark areas invite accidents.

**b) Do not operate power tools in explosive atmospheres, such as in the presence of flammable liquids, gasses or dust.** Power tools create sparks which may ignite the dust or fumes.

**c) Keep children and bystanders away while operating power tool.** Distractions can cause you to lose control.

(2.3)

#### 2) General Power Tool Safety Warnings [Electrical Safety]

**a) Power tool plugs must match the outlet. Never modify the plug in any way. Do not use any adapter plugs with earthed (grounded) power tools.**

Unmodified plugs and matching outlets will reduce the risk of electric shock.

**b) Avoid body contact with earthed or grounded surfaces, such as pipes, radiators, ranges and refrigerators.**

There is an increased risk of electric shock if your body is earthed or grounded.

**c) Do not expose power tools to rain or wet conditions.** Water entering a power tool will increase the risk of electric shock.

**d) Do not abuse the cord. Never use the cord for carrying, pulling or unplugging the power tool. Keep cord away from heat, oil, sharp edges or moving parts.**

Damaged or entangled cords increase the risk of electric shock.

**e) When operating a power tool outdoors, use an extension cord suitable for outdoor use.** Use of a cord suitable for outdoor use reduces the risk of electric shock.

**f) If operating a power tool in a damp location is unavoidable, use a residual**

EN

DE

FR

NL

**current device (RCD) protected supply.**  
Use of an RCD reduces the risk of electric shock.

(2.4)

**3) General Power Tool Safety Warnings [Personal Safety].**

**a) Stay alert, watch what you are doing and use common sense when operating a power tool. Do not use a power tool while you are tired or under the influence of drugs, alcohol or medication.** A moment of inattention while operating power tools may result in serious personal injury.

**b) Use personal protective equipment. Always wear eye protection.** Protective equipment such as dust masks, non-skid safety shoes, hard hat or hearing protection used for appropriate conditions will reduce personal injuries.

**c) Prevent unintentional starting. Ensure the switch is in the off-position before connecting to power source and or battery pack, picking up or carrying the tool.** Carrying power tools with your finger on the switch or energising the power tools that have the switch on invites accidents.

**d) Remove any adjusting key or wrench before turning the power tool on.** A wrench or key left attached to a rotating part of a power tool may result in personal injury.

**e) Do not overreach. Keep proper footing and balance at all times.** This enables better control of the power tool in unexpected situations.

**f) Dress properly. Do not wear loose clothing or jewellery. Keep your hair, clothing and gloves away from moving parts.** Loose clothes, jewellery or long hair can be caught in moving parts.

**g) If devices are provided for the connection of dust extraction and collection facilities, ensure that these are connected and properly used.** Use of dust collection can reduce dust-related hazards.

(2.5)

**4) General Power Tool Safety Warnings [Power tool use and care].**

**a) Do not force the power tool. Use the correct power tool for your application.**

The correct power tool will do the job better and safer at a rate for which it was designed.

**b) Do not use the power tool if the switch does not turn it on or off.** Any power tool that cannot be controlled with the switch is dangerous and must be repaired.

**c) Disconnect the power tool from the power source and/or battery pack from the power tool before making any adjustments, changing accessories, or storing power tools.** Such preventative safety measures reduce the risk of starting the power tool accidentally.

**d) Store idle power tools out of the reach of children and do not allow persons unfamiliar with the power tool or these instructions to operate the power tool.** Power tools are dangerous in the hands of untrained users.

**e) Maintain power tools. Check for misalignment or binding of moving parts, breakage of moving parts and any other condition that may affect the power tools operation. If damaged, have the power tool repaired before use.** Many accidents are caused by poorly maintained power tools.

**f) Keep cutting tools sharp and clean.** Properly maintained cutting tools with sharp cutting edges are less likely to bind and are easier to control.

**g) Use the power tool, accessories and tool bits etc. in accordance with these instructions, taking into account the working conditions and the work to be performed.** Use of the power tool for operations different from those intended could result in a hazardous situation.



**(2.6)****5) General Power Tool Safety Warnings [Service]**

**a) Have your power tool serviced by a qualified repair person using only identical replacement parts.** This will ensure that the safety of the power tool is maintained.

**(2.7)****HEALTH ADVICE**

**WARNING:** When using this machine, dust particles may be produced. In some instances, depending on the materials you are working with, this dust can be particularly harmful. If you suspect that paint on the surface of material you wish to cut contains lead, seek professional advice. Lead based paints should only be removed by a professional and you should not attempt to remove it yourself. Once the dust has been deposited on surfaces, hand to mouth contact can result in the ingestion of lead. Exposure to even low levels of lead can cause irreversible brain and nervous system damage. The young and unborn children are particularly vulnerable.

You are advised to consider the risks associated with the materials you are working with and to reduce the risk of exposure. As some materials can produce dust that may be hazardous to your health, we recommend the use of an approved face mask with replaceable filters when using this machine.

**You should always:**

- Work in a well-ventilated area.
- Work with approved safety equipment, such as dust masks that are specially designed to filter microscopic particles.

**(2.8)**

**WARNING:** The operation of any power tool can result in foreign objects being thrown towards your eyes, which could result in severe eye damage. Before beginning power

tool operation, always wear safety goggles or safety glasses with side shield or a full face shield where necessary.

**ADDITIONAL SAFETY INSTRUCTIONS - TABLE SAWS**

**WARNING:** Before using your table saw it is important that you read and understand these safety rules. Failure to follow these rules could result in serious injury to the operator or damage to the table saw.

- **Do not use saw blades which are damaged or deformed.**
- **Replace the table insert/access plate if worn.**
- **Use only blades as recommended in this manual, which conform to EN 847-1.**  
When changing a saw blade ensure that the width of the groove (kerf) cut by the blade is slightly greater than the thickness of the riving knife. Also the thickness of the blade body must not be greater than the thickness of the riving knife.
- **Take care that the selection of the saw blade is suitable for the material to be cut.**
- **Wear suitable personal protective equipment when necessary.**  
**This could include:**
  - Hearing protection to reduce the risk of induced hearing loss.
  - Respiratory protection to reduce the risk of inhalation of harmful dust.
  - Wearing gloves when handling saw blades or rough material.
- **Saw blades should be carried in a holder whenever practicable.**
- **Never perform any operation freehand.** This means using only your hands to support or guide the workpiece. Always use either the fence or mitre gauge to position and guide the work.

**WARNING:** Freehand cutting is a major cause of accidents and should not be attempted.

EN

DE

FR

NL

- **Never attempt to free a stalled blade without first turning the saw off.** Turn the power off immediately to prevent damage to the motor.
- **Provide adequate support for long or wide workpieces.**
- **Avoid awkward operations and hand positions where a slip could cause your hand to move into the blade.**
- **Always use the blade guard.** The blade guard must always be used in every operation.
- **Hold the work firmly.** Against the mitre gauge or rip fence.
- **Always use a push stick.** Especially when rip cutting narrow stock.
- **Keep guards in place and in working order.** Always ensure that the riving knife is fitted and correctly adjusted. Inspect the riving knife regularly and replace it if it is worn. Use only a genuine Evolution riving knife as this is a dedicated component for this machine.
- **Remove adjusting keys and wrenches.** Form the habit of checking to see that keys and adjusting wrenches are removed from the machine before turning it on.
- **Do not use in a dangerous environment.** Do not use power tools in damp or wet locations, or expose them to rain. Keep work area well lit. Keep the area well ventilated.
- **Keep children away.** All children and visitors should be kept at a safe distance from the work area.
- **Do not use High Speed Steel (HSS) blades.** Ensure that the correct blade is selected for the material being cut.
- **The push stick or push block should always be stored with the machine when not in use.**
- **Connect the saw to a dust collection device when sawing wood.** The operator should be informed of the factors that influence exposure to dust e.g. type of material being cut and the importance of local extraction (capture or source) and the proper adjustment hoods/baffles/chutes.
- **Use proper extension cord.** Make sure any extension cord is in good condition. When using an extension cord, be sure to use one heavy enough to carry the current your machine will draw. An undersized cord will cause a drop in line voltage resulting in loss of power and possible overheating.
- **Always use safety glasses.** Also use a face or dust mask if the cutting operation is dusty. Everyday eyeglasses only have impact resistant lenses, they are NOT safety glasses.
- **Maintain tools with care.** Keep tools sharp and clean for best and safest performance. Follow instructions for lubricating and changing accessories.
- **Disconnect from the power supply** before servicing, cleaning and/or when changing accessories, such as blades.
- **Use recommended accessories.** Only use genuine Evolution accessories.
- **Check for damaged parts.** Before further use of the tool, a guard or other part that is damaged should be carefully checked to determine that it will operate properly and perform its intended function - check for alignment of moving parts, binding of moving parts, breakage of parts, mounting, and any other conditions that may affect its operation. A guard or other part that is damaged should be properly repaired or replaced.
- **Keep hands out of the path of the saw blade.**
- **Never reach around the saw blade.**
- **Turn off machine and wait for saw blade to stop before making any fence adjustments.**
- **Never pull or carry the tool by the power cord.** Carrying or pulling the tool by the power cord could cause damage to the insulation or the wire connections resulting in the possibility of electric shock or fire.
- **When transporting the machine use a transportation device.** Never use the guards for handling or transportation.
- **During transportation the upper part of the saw blade must be lowered fully and covered by the guard.**

- **All operators using this machine must read the instructions and familiarize themselves with the machines workings.**
- **Never leave the saw running and unattended.** Do not leave the saw until the saw has been switched OFF, and the blade has come to a complete halt.

#### (4.1) GETTING STARTED

##### UNPACKING

**Caution:** This packaging contains sharp objects. Take care when unpacking. Remove the machine, together with the accessories supplied from the packaging. Check carefully to ensure that the machine is in good condition and account for all the accessories listed in this manual. Also make sure that all the accessories are complete. If any parts are found to be missing, the machine and its accessories should be returned together in their original packaging to the retailer. Do not throw the packaging away; keep it safe throughout the guarantee period. Dispose of the packaging in an environmentally responsible manner. Recycle if possible. Do not let children play with empty plastic bags due to the risk of suffocation.

#### (4.2) ITEMS SUPPLIED

Description	Quantity
Instruction Manual	1
Multipurpose Blade	1
Table Extensions	2
Table Extension Support Struts	4
Leg Set (4 corner Legs)	1 Set
Cross Braces	4
Rubber Feet	4
Blade Guard with Extraction Port	1
Dust Extraction Hose	1
Mitre Gauge	1
Anti-Bounce Device	1
Adjustable Rip Fence	1
Rear Cantilever Braces	2
Push Stick	1
Fence Rail (2 piece)	1
Fence Rail Joining Tongue	1
Hex Key	1
Blade Changing Spanners (2pc)	1 Set
Assorted fixings	1 Bag

#### (4.3) ADDITIONAL ACCESSORIES

In addition to the standard items supplied with this machine the following accessories are also available from the Evolution online shop at [www.evolutionpowertools.com](http://www.evolutionpowertools.com) or from your local retailer.

#### (4.4)

Description	Part No
Multipurpose Blade	FURYBLADE255MULTI
Wood Blade	RAGEBLADE255WOOD

EN

DE

FR

NL

**MACHINE OVERVIEW**



- |   |                                     |
|---|-------------------------------------|
| <b>1. ON/OFF SWITCH</b>                                 | <b>7. RIP FENCE SCALE MAGNIFIER</b> |
| <b>2. RIVING KNIFE</b>                                  | <b>8. RIP FENCE LOCKING HANDLE</b>  |
| <b>3. BLADE GUARD</b>                                   | <b>9. PUSH STICK</b>                |
| <b>4. BLADE</b>   | <b>10. RIP FENCE</b>                |
| <b>5. BEVEL LOCKING KNOB</b>                            | <b>11. REAR CANTILEVER BRACES</b>   |
| <b>6. RISE AND FALL/BEVEL ADJUSTMENT<br/>HAND WHEEL</b> | <b>12. ANTI-BOUNCE DEVICE</b>       |
|   | <b>13. SLIDING MITRE FENCE</b>      |

**WHAT'S IN THE BOX**

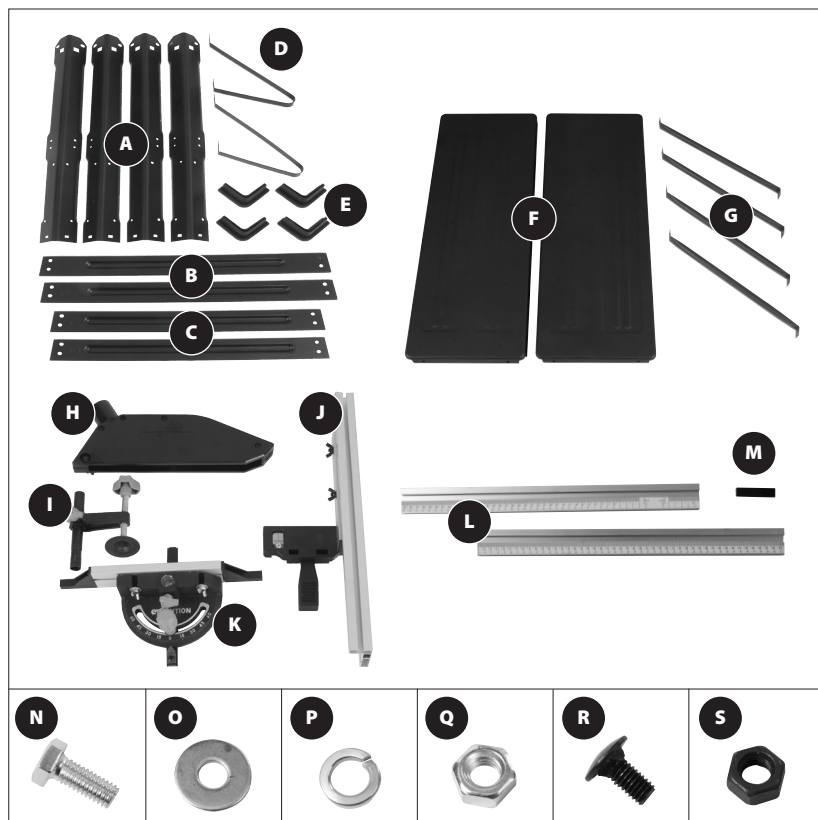

- |   |     |                                     |          |
|---|-----|-------------------------------------|----------|
| <b>A.</b> BLACK CORNER LEGS (STAMPED A) | x 4 | <b>K.</b> MITRE GAUGE               | x 1      |
| <b>B.</b> CROSS-BRACES (STAMPED B)      | x 2 | <b>L.</b> FENCE RAIL                | 2 pieces |
| <b>C.</b> CROSS-BRACES (STAMPED C)      | x 2 | <b>M.</b> FENCE RAIL JOINING TONGUE | x 1      |
| <b>D.</b> REAR CANTILEVER BRACES        | x 2 | <b>N.</b> HEX HEADED SCREW          | x 28     |
| <b>E.</b> RUBBER FEET                   | x 4 | <b>O.</b> WASHER                    | x 28     |
| <b>F.</b> SIDE TABLE EXTENSION PANELS   | x 2 | <b>P.</b> SPRING WASHER             | x 28     |
| <b>G.</b> SIDE TABLE SUPPORT STRUTS     | x 4 | <b>Q.</b> NUT (SILVER)              | x 28     |
| <b>H.</b> BLADE GUARD                   | x 1 | <b>R.</b> COACH BOLT (BLACK)        | x 7      |
| <b>I.</b> ANTI-BOUNCE DEVICE            | x 1 | <b>S.</b> NUT (BLACK)               | x 7      |
| <b>J.</b> RIP FENCE                     | x 1 |                                     |          |

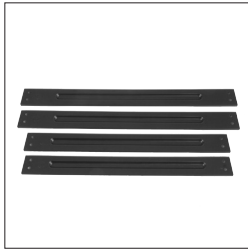

**Fig. 1**

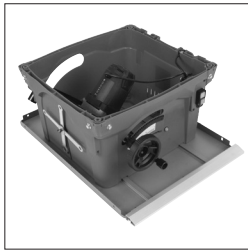

**Fig. 2**



**Fig. 3**

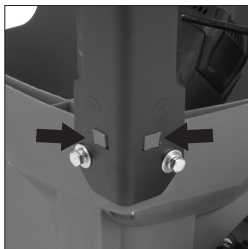

**Fig. 4**

## ASSEMBLY

**Note:** This process can be considerably aided by studying the images of an assembled machine as found on the machine overview page.

## THE STAND

Four corner legs **(A)** (stamped **A**) and four cross-braces **(B+C)** comprise the main stand components.

Four cross-braces are supplied **(Fig 1)**. The cross-braces stamped with the letter **B** are for the front and rear of the machine stand. The cross-braces stamped with the letter **C** are for the right and left hand sides of the machine stand.

### Identify all the parts before proceeding with the assembly.

**Note:** The rubber feet **(E)** are a simple push fit onto the legs **(A)**, and are attached to the end of the leg opposite to the stamped letter **A** (this is the top of the leg)

- Carefully position the main body of the machine (inverted) on a secure, clean work-surface or workbench with the table top on the work-surface. **(Fig. 2)**

**Note:** A large clean cloth positioned on the work-surface would help protect the table top from accidental damage.

- Remove the eight Ø10 mm hex headed screws and their associated washers from the corners of the machines main body **(Fig. 3)**.
- Attach the four legs **(A)** to the main body of the machine using the previously removed hex headed screws. Do not tighten the screws at this stage. Hand tight is sufficient and be careful to ensure that the rectangular boss moulded into the machines body engages with the rectangular slot found in the top of the legs **(Fig. 4)**
- Attach the front and rear cross-braces **(B)** across the front and rear of the stand using the Ø10mm hex headed screws **(N)**, washers **(O)**, spring washers **(P)** and nuts **(Q)** provided.

**Note:** The cross-braces should be positioned to the inside of the stand with the sloping ends of the braces echoing the splay of the attached legs. Ensure that the screws **(N)** are inserted from the outside of the stand with the plain washer **(O)**, spring washer **(P)** and nut **(Q)** positioned to the inside of the stand.

Again only hand-tighten these screws at this stage.

- Attach the side cross-braces (C) to the corner legs (Fig. 5) in the same manner as the front and rear cross-braces were attached.

**Note:** The machine can now be lifted from the work-surface/workbench.

**WARNING:** This machine is heavy. Enlist competent help when lifting this machine from the workbench.

Allow the machine a few minutes to settle. When satisfied that the machine is standing squarely, upright and is firm and secure (Fig. 6) thoroughly tighten all of the fixing screws.

- Attach the cantilever braces to the rear two corner legs (D) of the machine stand (Fig. 7).

**Note:** These cantilever braces provide extra security and stability when the machine is in use.

#### ATTACHING THE TABLE EXTENSIONS

**Note:** The pressed steel table extension panels (F) are not handed and can fit on either side of the machine.

Each table extension attaches to the main table of the machine using two hex headed machine screws (N), washer (O), spring washer (P) and nut (Q). The holes for the screws to pass through in the table extension panels are positioned to the very front and rear of the side flanges. (Fig. 8) Insert the hex headed machine screws and attach the table extension panels to the main table using the hex headed screws (N) and nuts (O) etc.

**Note:** The support struts (G) should be attached to the outer flange of the extension panels. Fasten one end of the support strut to the inside the panel. Use the two inner holes of the four that are provided. It is also good practice, in this application, to use a large washer (P) underneath the head of the hex headed machine screw (N), as well as underneath the fastening nut (Q).

The other end of the support strut attaches to the top of its accompanying corner leg.

- Carefully remove the relevant machine screw from the top of the corner leg.

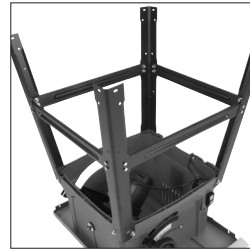

Fig. 5



Fig. 6



Fig. 7

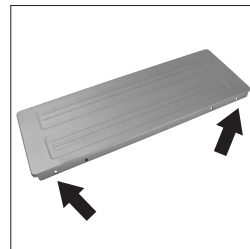

Fig. 8

EN

DE

FR

NL

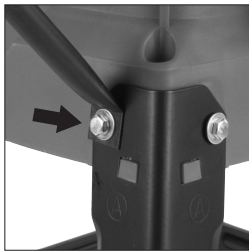
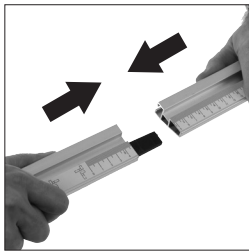

**Fig. 9**

- Insert the machine screw through the end of the support strut and refit the machine screw to the machine's main body. **(Fig. 9)**

Use a straight edge or similar placed across the table and the extension panel to check the alignment. The extension panels should be exactly level with and flush to the main table of the machine.

**Note:** The support struts and the extension panels are provided with elongated slotted holes. These facilitate slight adjustment and realignment of components as necessary.

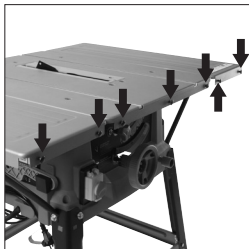

**Fig. 10**

- Final micro adjustment and alignment of the table extensions is possible by repositioning the relevant components using the flexibility provided by the slotted holes.
- When exact alignment of all of the components is achieved all the fixing screws should be securely tightened.

**THE FENCE RAIL**

**Note:** The fence rail is supplied in two pieces (**L**) which slot together. The plastic connecting tongue (**M**) should be inserted into the rectangular voids in the two extrusions to bridge both parts of the Fence Rail. **(Fig. 10)**



**Fig. 11**

- Attach the seven coach bolts (**R**) within the seven holes of the machine (two in each extension and three in the main aluminium table) using washers (**O**) and ø6mm nuts (**S**). Hand tighten only. **(Fig. 11)**
- Slide the fence rail over the seven protruding bolt heads **(Fig. 12)** until the fence rail is central across the front of the machine and fully tighten the bolts.

**ADJUSTMENT**

**WARNING:** The machine must not be connected to the mains supply when carrying out the following procedure(s).

**Note:** The fence rail needs to be positioned correctly for the scale to read accurately. Even when correctly adjusted the scale should always be regarded as a useful cutting guide. The scale does not supplant the need for accurate marking out.



**Fig. 12**

- Locate the rip fence (**J**) in the fence rail to the RH side of the blade.
- Raise the saw blade (refer to **OPERATION RAISING/ LOWERING THE BLADE on page 19**).
- Slide the rip fence along the fence rail until it rests against



- the raised saw blade.
- Look through the rip fence magnifier.
- Loosen slightly the seven coach bolts (**R**) which hold the fence rail to the machine.
- Gently move the fence rail to the right or left until the '0' position on the scale coincides with the datum line in the magnifier. (**Fig. 13**)
- Check, and when satisfied that calibration has been achieved, tighten the seven fence rail nuts (**S**) securely.
- Lower the blade.

**Note:** The rip fence simply slots into the fence rail, and can be locked into position anywhere along the rails length, and at either side of the machine by pressing the locking lever downwards.

#### CHECKING/ADJUSTING THE RIP FENCE

When the fence rail and rip fence have been attached to the machine, the rip fence should be checked to ensure that it lies parallel to the blade.

- Raise the blade to its full height.
- Rest a straight-edge or similar against the blade.
- Bring the rip fence up to the straight-edge and check for parallelism.
- If adjustment is needed, gain access to the two socket headed screws through the two holes in the carrier. (**Fig. 14**)
- Loosen these screws using the correct sized hex key, and adjust the fence as required.
- Tighten and re-check the rip fence when correct alignment has been achieved.
- Lower the blade.

#### SLIDING MITRE GAUGE

**Note:** The sliding mitre gauge (**K**) fits in either of the inverted 'T' slots in the machine table.

The adjustable aluminium faceplate is held in the protractor base of the mitre gauge by two machine screws and thumb nuts.

The anti-bounce device (**I**) can be fitted into the socket incorporated into the mitre gauge base. (**Fig. 15**) Turning the locking handle anti-clockwise (**Fig. 16**) allows the mitre gauge angle to be adjusted. Use the protractor scale and pointer and set the gauge to the desired angle. Tighten the vertical handle when the required angle has been selected.

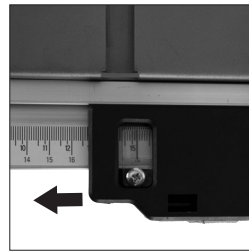

**Fig. 13**



**Fig. 14**

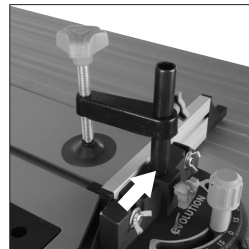

**Fig. 15**

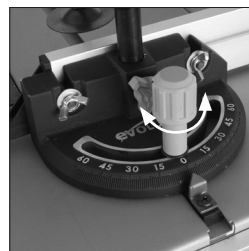

**Fig. 16**

EN

DE

FR

NL

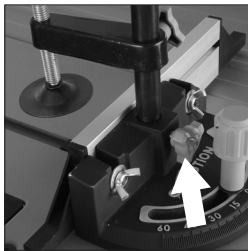

**Fig. 17**

**Note:** It is recommended that the anti-bounce device is fitted only when needed (e.g. when cutting thin sheet material or thin walled metal tube etc). At other times safely store the device off the machine.

The pillar of the anti-bounce device fits into the socket in the mitre gauge base, and is held in place by a thumb screw. **(Fig 17)**

**TOP BLADE GUARD**

The top blade guard **(H) (Fig. 18)** (sometimes referred to as a crown guard) must always be fitted to the machines riving knife. The ‘split’ line along the top of the guard indicates the centre line of the saw blade below. Graphics on the guard further reinforce the cutting line of the saw blade.

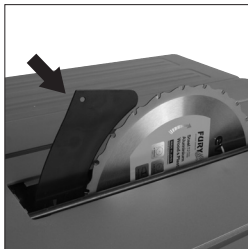

**Fig. 18**

**WARNING:** The top blade guard **must be fitted** to the machines riving knife.

**WARNING:** The machine must be disconnected from the mains supply when installing the blade guard.

- Raise the blade to its full height to fully reveal the riving knife. **(Fig. 19)**
- The guards locating pin should be positioned through the hole machined in the top edge of the riving knife **(Fig. 20)**. A washer and wing nut are fitted to one side of the top guard.



**Fig. 19**

**Note:** To adjust automatically to the thickness of the material being cut, the blade guard must pivot up and down easily and smoothly, so **do not over-tighten this wing nut**.

- Check the operation of the blade guard. Ensure that it is working efficiently and covers the blade at the sides as well as the crown.
- Lower the blade a little and recheck that the blade guard operation.
- When satisfied that the blade guard works throughout the blades height adjustment range, check that the guard works equally well with the blade set to a bevel angle.
- Check that when the blade is fully lowered, the blade guard is in contact with the table top.

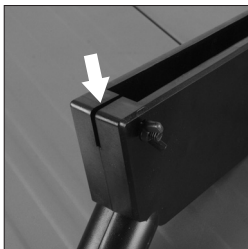

**Fig. 20**

**Note:** The top blade guard is equipped with a dust extraction port (**Fig.21**).

- Connect the supplied dust extraction hose to the top blade guard. The hose is a 'push fit' onto the extraction port.
- Connect the other end of the hose to the 2 way connector found to the rear of the machines main body. (**Fig. 22**)

**Note:** The 'free' port of the 2 way connector can be used to attach a workshop dust extraction machine to this Evolution machine. If such a machine is connected to this Table Saw follow the Instructions provided by the supplier/manufacturer of the dust extraction equipment.

Use of such equipment will ensure that the workplace is kept clean and tidy, and that dust is kept to a minimum.

## OPERATION

### ON/OFF SAFETY SWITCH

**WARNING:** Before operating the switch make sure that the blade guard is correctly installed and operating properly.

To start the machine, lift the safety cover (**Fig. 23**) to reveal two buttons.

- Push the 'ON' button to start the machine.
- Push the 'OFF' button to stop the machine.

**WARNING:** Never start the machine until all safety checks and procedures have been carried out.

### RAISING/LOWERING THE BLADE

**WARNING:** Only make adjustments to the machine when the machine is switched OFF and the blade is stationary.

**Note:** This machine is equipped with a dual function hand- wheel (**Fig. 24**) in its 'normal' (outer) position this hand-wheel is used to raise or lower the blade.

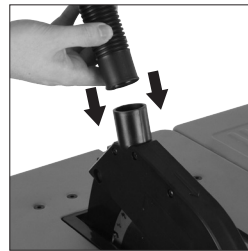

**Fig. 21**



**Fig. 22**



**Fig. 23**



**Fig. 24**

EN

DE

FR

NL

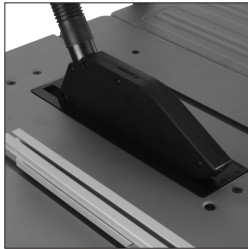

**Fig. 25**

When the hand-wheel is pushed in against its bias spring a cog engages with a curved toothed rack incorporated into the machines main body. This allows the hand-wheel to be used to adjust the tilt/bevel angle of the blade

**To raise or lower the blade:**

- Ensure that the hand-wheel is in the 'normal' (outer) position.
- Turn the hand-wheel clockwise to raise the blade.
- Turn counter clockwise to lower the blade.

**Note:** When the machine is not in use we recommend that the blade is fully lowered into the machine and that the top guard is lying flush on the saw table. **(Fig. 25)**



**Fig. 26**

**TILTING THE BLADE**

The blade can be tilted by up to 45° to the left hand side.

**To tilt the blade:**

- Loosen the tilt locking knob **(Fig. 26)**
- Push in the dual function hand-wheel and ensure that the cog engages with the track.
- Turn the hand-wheel to tilt the blade.

**Note:** A protractor scale and pointer **(Fig. 27)** are readily visible allowing the operator to quickly set the blade to the desired angle.

- When the desired angle has been achieved the tilt locking knob should be tightened to secure the blade angle.



**Fig. 27**

**Note:** We recommend that when any tilt cutting operation is concluded that the blade be returned to its normal (vertical) setting and the tilt locking knob tightened.

## RIP FENCE GUIDE

The rip fence (**J**) can be positioned either side of the blade and is locked in position by using the locking handle.

- Push down to lock, and pull up to unlock. Do not use undue force on the locking handle. Gently push down on the handle with the palm of your hand until the handle 'clicks' into place.

**Note:** The rip fence guide incorporates a magnifier (**Fig. 28**) to aid reading the measurement scale found on the fence rail.

Forwards and backwards adjustment of the rip fence faceplate (**Fig. 29**) is possible. Loosen the two wing nuts and slide the aluminium faceplate to the desired position. Tighten the wing nuts securely.

**Note:** We recommend that normally the rip fence faceplate be adjusted so that the rear of the faceplate guide is 'in line' with the rear of the blade where it emerges from the table. (**Fig. 30**)

**Note:** If the rip fence is used on the LH (left hand) side of the blade, the aluminium faceplate will have to be repositioned to the RH (right hand) side of the plastic carrier.

- Loosen the two wing nuts and slide the aluminium faceplate from the plastic carrier.
- Remove the dome headed machine screws from the carrier.
- Reposition the faceplate to the RH side of the carrier and re-attach using the machine screws and the wing nuts. Adjust as necessary.

Return to the original configuration when the rip fence is in the normal (RH) operating position.

## MITRE GAUGE

**Note:** The mitre gauge (**K**) (**Fig. 31**) can be used on either side of the table and runs in either of the two inverted 'T' slots in the table top.

Carefully slide the mitre gauge into the required slot in the table top.

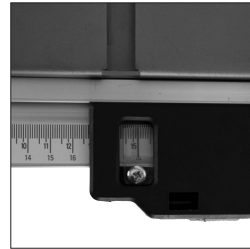

**Fig. 28**

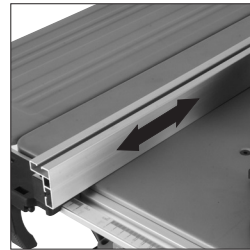

**Fig. 29**

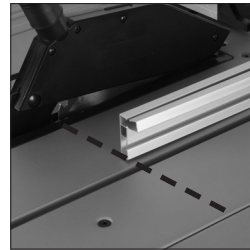

**Fig. 30**

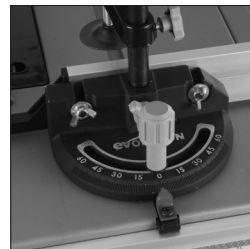

**Fig. 31**

EN

DE

FR

NL

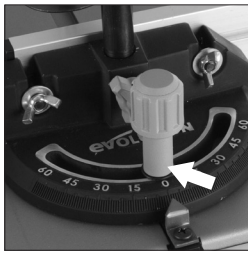

**Fig. 32**

Turn the vertical handle counter-clockwise to unlock the mitre gauge, and adjust to the required angle. Turn the handle clockwise to lock the mitre gauge at the chosen angle. **(Fig. 32)**

**Note:** The extruded aluminium faceplate of the mitre gauge should be adjusted so that it passes close to, but does not touch the blade or blade guard. Adjust the faceplate by loosening the two wing nuts **(Fig. 33)** and slide the faceplate to the required position. Securely tighten the wing nuts.

**WARNING:** Conduct a 'dry run' with the machine disconnected from the mains supply to ensure that the mitre gauge does indeed slide passed the blade and blade guard without any interference.

**ANTI-BOUNCE DEVICE**

**Note:** When cutting thin sheet or similar material the anti-bounce device can be usefully employed. **(Fig 34)**

Insert the anti-bounce device into the socket provided in the mitre gauge. Position the anti-bounce device for optimum efficiency and secure in place using the thumb screws.

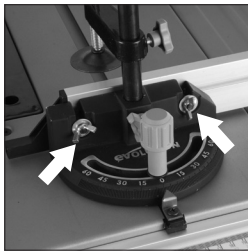

**Fig. 33**

Adjust the anti-bounce device so that the head does not quite touch the material to be cut. You can achieve this by gently clamping the material to be cut with the anti-bounce device, and then backing off the head by 1/2 to 1 turn.

**BASIC TABLE SAW OPERATIONS**

**WARNING:** Never attempt freehand cuts on this machine. Always use the appropriate guide or fence to minimise the possibility of the blade binding and/or kickback occurring.

We recommend that the saw blade protrudes through the material to be cut by approximately 3mm. **(Fig. 35)** Adjust the height of the blade accordingly.

**WARNING:** This machine is **not suitable** for **cutting rebates** or **stopped grooves**.

A workshop dust extraction machine can be connected to the extraction port found at the rear of the machine if required.

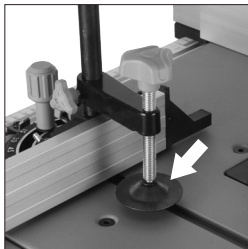

**Fig. 34**

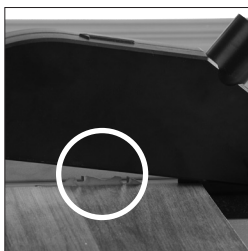

**Fig. 35**

## CROSS-CUTTING

Set the mitre gauge to 0° and tighten using the vertical handle. Position in the desired 'T' slot and adjust the mitre face plate as previously described. Index and hold the material to be cut against the mitre gauge faceplate (**Fig.36**). Switch on the saw and allow the blade to reach full operating speed before making the cut.

## MITRE CROSS-CUTTING

Mitre cross-cutting is cutting across material at an angle of other than 90°. Set the mitre gauge to the desired angle, tighten and proceed as cross-cutting above.

## COMPOUND MITRE CUTTING

**Note:** Compound mitre cutting is achieved when the machines blade is tilted from the vertical and the mitre gauge is set to an angle. A compound cut is therefore a combination of a mitre cut and a bevel cut. (**Fig. 37**)

- Adjust the mitre gauge and set to the desired angle.
- Tilt the blade to the desired angle and lock in place by tightening the tilt locking knob.
- Check that the mitre gauge will pass the saw blade without any interference. Adjust the mitre gauge faceplate if necessary.
- Index and securely hold the material against the mitre gauge faceplate and make the cut.

## REPETITIVE CROSS-CUTTING

Repetitive cross-cutting is the process of cutting a number of pieces to the same length without having to mark out each piece separately.

**Note:** We recommend that repetitive cross-cutting is carried out with the mitre gauge positioned on the LH side of the machine, with the rip fence on the RH side of the machine. (**Fig. 38**)

**WARNING:** The rip fence can be used as a length stop only as long as it is properly set and adjusted.



**Fig. 36**

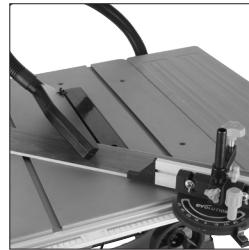

**Fig. 37**

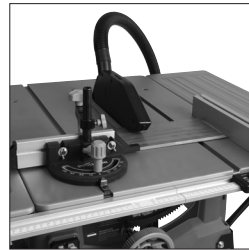

**Fig. 38**

EN

DE

FR

NL

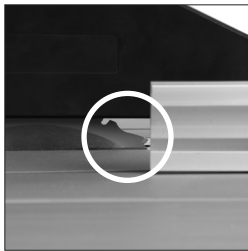
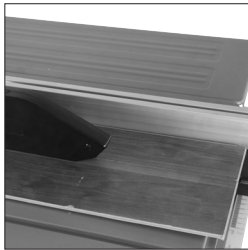

**Fig. 39**

**To set the rip fence for repetitive cross-cutting:**

- Set the rip fence at the required distance from the saw blade.
- Adjust and align the back of the rip fence faceplate with the front of the saw blade. **(Fig. 39)** This setting will afford clearance for the material as it passes through the saw blade. It will allow the cut material to move sideways away from the saw blade, with little risk of any binding or kickback occurring.

Index and hold the material to be cut against the mitre gauge faceplate and the also index the material gently against the rip fence. Hold the material and mitre gauge securely with your left hand. Gently push the workpiece through the saw. Use a push stick, if necessary, in your right hand to guide the workpiece on the RH side of the blade.



**Fig. 40**

**RIP CUTTING**

Rip cutting is the process of cutting along the length of a piece of material rather than across it.

Rip cutting should be done with the rip fence set at the desired width from the saw blade and normally on the RH side of the machines table. **(Fig 40)**

The mitre gauge is not required for this operation, and should be stored safely off the machine for future use.

**WARNING:** Check that the rip fence is locked in position and is parallel to the saw blade.

Check that the riving knife is properly aligned with the saw blade.

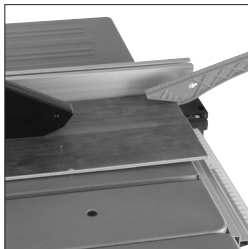

**Fig. 41**

When ripping small section material a push stick should be used to feed/guide the final **300mm** of the material past the blade. A push stick should always be used when making cuts of less than **300mm**. **(Fig 41)**

**Note:** When ripping long boards or large panels we recommend the use of remote work-piece support(s) to aid material handling.

Feed the work-piece through the saw keeping it indexed against the rip fence. Use smooth, steady pressure and employ a push stick when necessary.

When the ripping width is greater than 300mm, and with care, both hands can be used to guide/feed the material through



the saw. The operators left hand will be to the LH side of the saw blade. The operators right hand will be close to the rip fence on the RH side of the sawblade.

**WARNING:** The operators hands should **never** be in line with the blade.

### BEVEL RIPPING

Bevel ripping is cutting along the length of a work-piece with the saw blade tilted at an angle.

When bevel ripping material 150mm or narrower use the rip fence on the RH side of the blade only. **(Fig 42)**

### MAINTENANCE

**WARNING:** Ensure that the machine is disconnected from the mains supply before any maintenance tasks or adjustments are attempted.

### CHANGING THE BLADE

**Note:** We recommend that the operator considers wearing protective gloves when handling or changing the machines blade.

- Disconnect the machine from the power supply
- Remove the top blade guard. **(refer to TOP BLADE GUARD on page 18)**
- Remove the table access plate by removing the countersunk head screw from the front edge of the access plate. **(Fig. 43)**
- Lift the plate away and carefully store it and its fixing screw for future use.
- Raise the blade to its highest position.
- Use the two blade changing spanners provided. One spanner will fit the hexagonal nut machined onto the outer blade flange, and thus prevent the arbor from rotating. The other spanner will fit the arbor nut. **(Fig 44)**
- Remove the arbor nut, the outer blade flange and the blade.
- Thoroughly clean any debris from these parts and also from the exposed motor arbor and inner blade flange. The inner blade flange can be left in situ.
- Fit the new blade. Ensure that the teeth are facing to the front of the saw **(Fig. 45)**, and that the rotation arrow on the blade is in conformism with the rotation arrow on the motor housing.
- Replace the outer flange and nut and tighten securely with

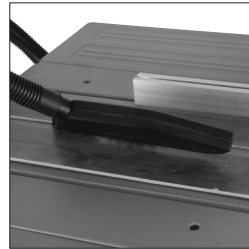

**Fig. 42**

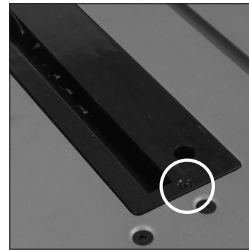

**Fig. 43**



**Fig. 44**

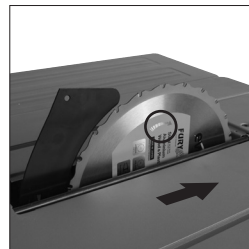

**Fig. 45**

EN

DE

FR

NL

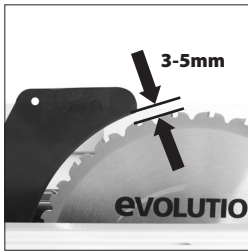

**Fig. 46**

the spanners provided. Check that both blade flanges are in contact with the blade.

- Replace the table access plate and its fixing screw. Ensure that the fixing screw is correctly seated.
- Replace the top blade guard.

**CLEANING**

After each use the machine should be cleaned. Remove all sawdust, etc from the visible parts of the machine with a workshop vacuum cleaner. A workshop dust extraction can also be connected to the machine dust extraction port at the rear of the machine. This should remove debris from the inside of the machine. Never use solvents to clean plastic parts, as solvents can damage them. Clean only with a soft damp cloth.

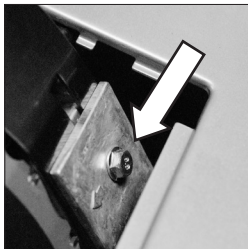

**Fig. 47**

**RIVING KNIFE**

The riving knife is a very important component and comes factory fitted and correctly aligned and adjusted. The riving knife prevents the work from chattering and/or binding as it passes through the blade. Inspect the riving knife at regular intervals and if it is worn or damaged have it replaced with an original replacement part, fitted by a competent technician.

**Note:** Use only a genuine **Evolution riving knife**, as this is a dedicated component for this machine. Non genuine parts could be dangerous. If in any doubt, please contact the helpline.



**Fig. 48**

**ADJUSTING THE RIVING KNIFE**

The riving knife should be adjusted so that the teeth of the blade are within 3-5mm of the edge of the riving knife (**Fig. 46**). To adjust the riving knife, remove the table insert as shown on **page 25**, raise the blade to its maximum height and loosen the bolt securing the riving knife (**Fig. 47**) with the spanner supplied. Adjust the riving knife to the correct distance of 3-5mm, ensuring the fixing hole for the blade guard is level with the top of the blade and re-tighten the bolt. Replace the table insert.

**PUSH STICK**

A plastic push stick (**Fig. 48**) is provided with the machine and has its own dedicated storage bracket to the LH side of the machines main body. When not in use store the push stick on the machine. (**Fig. 49**)



**Fig. 49**

**Note:** If the push stick becomes damaged it should be replaced. If the operator makes their own push stick, we recommend that it follows the same pattern as that supplied. Replacement push sticks are available from Evolution Power Tools.

**(6.4)**  
**ENVIRONMENTAL PROTECTION**

Waste electrical products should not be disposed of with household waste. Please recycle where facilities exist. Check with your local authority or retailer for recycling advice.



EN

DE

FR

NL

**EC DECLARATION OF CONFORMITY**

In accordance with EN ISO 17050-1:2004

**The manufacturer of the product covered by this Declaration is:**

Evolution Power Tools, Venture One, Longacre Close, Holbrook Industrial Estate, Sheffield, S20 3FR.

The manufacturer hereby declares that the machine as detailed in this declaration fulfils all the relevant provisions of the Machinery Directive and other appropriate directives as detailed below. The manufacturer further declares that the machine as detailed in this declaration, where applicable, fulfils the relevant provisions of the Essential Health and Safety requirements.

**The Directives covered by this Declaration are as detailed below:**

<b>2006/42/EC.</b>	Machinery Directive.
<b>2004/108/EC.</b>	<b>(valid until Apr 19th 2016)</b> Electromagnetic Compatibility Directive.
<b>2014/30/EU.</b>	<b>(effective from Apr 20th 2016)</b> Electromagnetic Compatibility Directive.
<b>2011/65/EU.</b>	The Restriction of the Use of certain Hazardous Substances in Electrical Equipment (RoHS) Directive.
<b>2012/19/EU.</b>	The Waste Electrical and Electronic Equipment (WEEE) Directive.

**And is in conformity with the applicable requirements of the following documents:**

**EN61029-1:2009/A11:2010 • EN61029-2-1:2012 • EN55014-1:2006/A2:2011  
EN55014-2:1997/A2:2008 • EN61000-3-2:2014 • EN61000-3-11:2000**

**Product Details**

Description: FURY5-S 255mm (10") MULTIPURPOSE TABLE SAW  
Evolution Model No: 056-0001, 056-0003  
Brand Name: EVOLUTION  
Voltage: 220-240v ~ 50/60Hz  
Input: 1500W

The technical documentation required to demonstrate that the product meets the requirements of directive has been compiled and is available for inspection by the relevant enforcement authorities, and verifies that our technical file contains the documents listed above and that they are the correct standards for the product as detailed above.

**Name and address of technical documentation holder.**Signed:  Print: Matthew Gavins: Group Chief Executive.

Date: 01.03.16



The logo for Evolution, featuring the word "evOLUTION" in a bold, sans-serif font. The lowercase "e" is white, and the uppercase "VOLUTION" is black. A grey swoosh underline is positioned above the "e" and extends to the right, ending under the "I". A registered trademark symbol (®) is located at the top right of the word.

**evOLUTION<sup>®</sup>**

EN

**DEUTSCH**

Übersetzung Original Bedienungsanleitungen

DE

FR

NL

## INHALT

English	Page 2
Deutsch	Seite 30
Français	Page 62
Nederlands	Pagina 94

<b>EINFÜHRUNG</b>	<b>Seite 33</b>
Garantie	Seite 33
Maschinenspezifikation	Seite 34
Vibration	Seite 35
Aufkleber und Symbole	Seite 35
Bestimmungsgemäße Verwendung dieses Elektrowerkzeugs	Seite 36
Verbotene Verwendung dieses Elektrowerkzeugs	Seite 36
<b>SICHERHEITSVORKEHRUNGEN</b>	<b>Seite 37</b>
Elektrische Sicherheit	Seite 37
Verwendung im Freien	Seite 37
Allgemeine Sicherheitshinweise für Elektrowerkzeuge	Seite 37
Zusätzliche Sicherheitshinweise - Tischsägen	Seite 40
<b>ERSTE SCHRITTE</b>	<b>Seite 42</b>
Auspacken	Seite 42
Mitgelieferte Positionen	Seite 42
Weiteres Zubehör	Seite 42
Maschinenübersicht	Seite 43
Verpackungsinhalt	Seite 44
<b>MONTAGE</b>	<b>Seite 45</b>
Das Gestell	Seite 45
Montieren der Tischverlängerungen	Seite 46
Die Anschlagschiene	Seite 47
Einstellung	Seite 48
Prüfen/Einstellen des Längsanschlags	Seite 48
Schlittengehrungslehre	Seite 49
Oberer Sägeblattschutz	Seite 49

<b>BETRIEB</b>	<b>Seite 51</b>
Ein-/Aus-Sicherheitsschalter	Seite 51
Heben/Senken des Sägeblatts	Seite 51
Kippen des Sägeblatts	Seite 52
Längsanschlagführung	Seite 52
Gehrungslehre	Seite 53
Antiprellvorrichtung	Seite 54
Grundlegende Tischsägenbedienung	Seite 54
Querschneiden	Seite 54
Querschneiden mit Gehrung	Seite 55
Verbundschneiden mit Gehrung	Seite 55
Wiederholtes Querschneiden	Seite 55
Längsschneiden	Seite 56
Schräg-Längsschneiden	Seite 57
<b>WARTUNG</b>	<b>Seite 57</b>
Wechseln des Sägeblatts	Seite 57
Reinigung	Seite 58
Spaltkeil	Seite 58
Handgriff	Seite 59
<b>UMWELTSCHUTZ</b>	<b>Seite 59</b>
<b>KONFORMITÄTSERKLÄRUNG</b>	<b>Seite 60</b>



**(1.2) DIESE BEDIENUNGSANLEITUNG  
WURDE URSPRÜNGLICH IN  
UK-ENGLISCH VERFASST**

**(1.3) WICHTIG**

Bitte lesen Sie die folgende Bedienungsanleitung und die Sicherheitshinweise vollständig durch.

Wenden Sie sich zu Ihrer eigenen Sicherheit an die entsprechende Technische Helpline, deren Nummer Sie auf der Webseite von Evolution Power Tools finden, wenn Sie über irgendeinen Aspekt bei der Verwendung dieses Geräts unsicher sind. Wir betreiben mehrere Helplines in unserer weltweiten Organisation, aber sie erhalten Technische Hilfe auch von Ihrem Lieferanten.

**WEB** [www.evolutionpowertools.com](http://www.evolutionpowertools.com)

**(1.4)** Glückwunsch zum Kauf einer Maschine von Evolution Power Tools. Bitte füllen Sie Ihre Produktregistrierung online wie es in der A4-Broschüre zur Online-Garantieregistrierung erklärt ist, die dieser Maschine beiliegt. Sie können auch den QR-Code, der sich auf der A4-Broschüre befindet, mit einem Smartphone scannen. Damit können Sie die Garantielaufzeit Ihrer Maschine über die Webseite von Evolution validieren, indem Sie Ihre Angaben eingeben und somit einen umgehenden Service sicherstellen, falls dieser einmal notwendig werden sollte. Vielen Dank für die Wahl Produkts von Evolution Power Tools.

**EVOLUTION BESCHRÄNKTE GARANTIE**

Evolution Power Tools behält sich das Recht vor, Verbesserungen und Veränderungen am Produktdesign ohne Vorankündigung vorzunehmen.

Sehen Sie in die Produktregistrierungsbroschüre und/oder auf die Verpackung für Einzelheiten der Garantiebedingungen.

Unten stehende Garantie gilt nur für Maschinen, die für den Markt auf dem britischen Festland bestimmt sind. Für andere Märkte können besondere Anforderungen, Zusätze oder Ausschlüsse gelten. Fragen Sie Ihren Händler zu den Einzelheiten der Garantie, die in Ihrem

Gebiet/Land gilt. Alle Garantien von Evolution gelten zusätzlich zu Ihren gesetzlichen Rechten.

**(1.5)** Evolution Power Tools repariert oder ersetzt innerhalb der Garantielaufzeit und ab Originalkaufdatum alle Waren, die Material- oder Verarbeitungsmängel aufweisen. Diese Garantie ist ungültig, wenn das zurückgeschickte Werkzeug zum Sägen von Werkstoffen verwendet wurde, die außerhalb der in dieser Betriebsanleitung enthaltenen Empfehlungen liegen, oder wenn die Maschine aufgrund eines Unfalls, durch Nachlässigkeit oder durch falsche Wartung beschädigt wurde.

Diese Garantie gilt nicht bei Maschinen und/oder Teilen, die in irgendeiner Weise verändert oder jenseits der empfohlenen Kapazitäten und Spezifikationen verwendet wurden. Elektroteile unterliegen den Garantien der jeweiligen Hersteller. Alle als schadhaft zurückzugebenden Waren sind frachtfrei an Evolution Power Tools zu retournieren. Evolution Power Tools behält sich das Recht vor, sie nach eigenem Ermessen zu reparieren oder durch identische oder gleichwertige Artikel zu ersetzen.

Es besteht weder eine schriftliche noch eine mündliche Garantie für Verbrauchsmaterialien, wie (folgende Liste ist nicht vollständig) Sägeblätter, Schneiden, Bohrer, Meißel oder Schaufeln, etc. In keine Fall ist Evolution Power Tools haftbar für Verluste oder Beschädigungen, die direkt oder indirekt durch die Verwendung unserer Waren oder aus irgendeinem anderen Grund entstehen. Evolution Power Tools haftet für keine bei derartigen Waren entstandenen Kosten oder Folgeschäden.

Kein Bediensteter, Mitarbeiter oder Vertreter von Evolution Power Tools ist befugt, mündliche Erklärungen zur Eignung abzugeben oder auf jedwede der vorgenannten Verkaufsbedingungen zu verzichten, und für Evolution Power Tools sind keine bindend.

**Fragen zu dieser beschränkten Garantie richten Sie bitte an die Zentrale des Unternehmens, oder rufen Sie die entsprechende Helpline-Nummer an.**

EN

DE

FR

NL

## MASCHINENSPEZIFIKATIONEN

MASCHINE	METRISCH	BRITISCHE EINHEITEN
Moteur (UK/EU) 220-240v ~ 50/60Hz	1500 W (S6 40%)	6,5 A
Tischabmessungen	642 x 938 mm	25-1/4 x 36-15/16"
Spaltkeildicke	1.8 mm	5/64"
Leerlaufdrehzahl	3250 min <sup>-1</sup>	3250 rpm
Gewicht	20,25 kg	44,7 lbs

SCHNITTLLEISTUNG	METRISCH	BRITISCHE EINHEITEN
Maximale Tiefe für einen Schnitt bei 90°	85 mm	3-1/4"
Maximale Tiefe für einen Schnitt bei 45°	65 mm	2-1/2"
Baustahlblech - Optimale Schneiddicke	3 mm	1/8"
Baustahl-Kastenprofil - Opt. Schneiddicke	3 mm	1/8"

SÄGEBLATT	METRISCH	BRITISCHE EINHEITEN
Durchmesser	255 mm	10"
Bohrung	25,4 mm	1"
Anzahl der Zähne	24	24
Sägespalt	2 mm	1/8"

## (1.7) VIBRATION

**WARNUNG: Beim Verwenden dieser Maschine kann der Bediener starken Vibrationen ausgesetzt sein, die auf die Hand und den Arm übertragen werden. Es ist möglich, dass der Bediener die "Vibrations-Weißfingerkrankheit" (Raynaud-Syndrom) bekommt. Dieser Zustand kann die Temperaturempfindlichkeit der Hand herabsetzen sowie eine allgemeine Taubheit erzeugen. Längere oder regelmäßige Anwender dieser Maschine sollten den Zustand ihrer Hände und Finger genau überwachen. Suchen Sie sofort einen Arzt auf, wenn eines der Symptome auftaucht.**

- Die Messung und Beurteilung der Aussetzung eines Menschen gegenüber handübertragenen Vibrationen am Arbeitsplatz ist geregelt in:  
BS EN ISO 5349-1:2001 und  
BS EN ISO 5349-2:2002
- Viele Faktoren können das tatsächliche Vibrationsniveau beeinflussen, z.B. der Zustand und die Orientierung der Bearbeitungsflächen und die Art und der Zustand der verwendeten Maschine. Solche Faktoren können vor jeder Verwendung beurteilt werden und wenn erforderlich können entsprechende Arbeitsrichtlinien umgesetzt werden. Eine Kontrolle dieser Faktoren kann dabei helfen, die Auswirkungen der Vibrationen zu reduzieren:

### Handhabung

- Gehen Sie mit der Maschine vorsichtig um und lassen Sie die Maschine die Arbeit machen.
- Üben Sie keine übermäßige körperliche Kraft auf irgendwelche Bedienelemente der Maschine aus.
- Berücksichtigen Sie Ihre Sicherheit und Standfestigkeit sowie die Ausrichtung der Maschine während der Verwendung.

### Bearbeitungsfläche

- Berücksichtigen Sie das Material der Bearbeitungsfläche, ihren Zustand, Dichte, Festigkeit, Steifigkeit und Ausrichtung.

**WARNUNG:** Die Vibrationsemission während der eigentlichen Verwendung des Elektrowerkzeugs kann sich vom erklärten Gesamtwert unterscheiden je nachdem, auf welche Weise das Werkzeug benutzt wird. Die Notwendigkeit, Sicherheitsmaßnahmen zu identifizieren und den Bediener zu schützen, beruht auf einer Schätzung der Exposition bei den eigentlichen Nutzungsbedingungen (unter Berücksichtigung aller Teile des Betriebszyklus wie z. B. Abschaltzeiten des Werkzeugs, wenn es leer läuft, zusätzlich zur Auslösezeit).

## (1.8) AUFKLEBER UND SYMBOLE

**WARNUNG:** Bedienen Sie diese Maschine nicht, wenn Warn- und/oder Hinweisschilder fehlen oder beschädigt sind. Für Ersatzaufkleber wenden Sie sich bitte an Evolution Power Tools.

**Hinweis:** Alle oder einige der Symbole auf der nächsten Seite können im Handbuch oder auf dem Produkt erscheinen.

EN

DE

FR

NL

**(1.9)**

Symbol	Beschreibung
V	Volt
A	Ampere
Hz	Hertz
min <sup>-1</sup>	Drehzahl
~	Wechselstrom
n <sub>O</sub>	Schutzbrille tragen
	Schutzbrille tragen
	Gehörschutz tragen
	Staubmaske tragen
	Nicht berühren. Hände fern halten.
	Gebrauchsanweisung lesen
	CE-Zertifizierung
	EAC-Zertifizierung
	Triman - Abfallsammlung & Recycling
	Entsorgung elektrischer und elektronischer Geräte
	Warnung
	Doppelte Isolierung Schutz

**(1.10)**

**BESTIMMUNGSGEMÄSSE  
VERWENDUNG DIESES  
ELEKTROWERKZEUGS**

**WARNUNG:** Dieses Produkt ist eine Tischsäge und sie wurde für die Verwendung mit speziellen Sägeblättern von Evolution entwickelt. Verwenden Sie nur Zubehör, das für die Verwendung in dieser Maschine entwickelt wurde und/oder solches, das speziell dafür empfohlen wird von **Evolution Power Tools Ltd.**

Wenn diese Maschine mit einem geeigneten Sägeblatt ausgerüstet ist, kann diese Maschine verwendet werden zum Schneiden von: Baustahl Aluminium (Max Stärke 3mm) Holz- und Holzwerkstoffmaterialien (Max Stärke 85mm)

**(1.11)**

**VERBOTENE VERWENDUNG  
DIESES ELEKTROWERKZEUGS**

**WARNUNG:** Dieses Produkt ist eine Tischsäge und darf nur als solche verwendet werden. Es darf in keinsten Weise modifiziert oder zum Antrieb anderer Geräte verwendet werden oder irgendwelches anderes Zubehör antreiben, als solches, das in dieser Bedienungsanleitung erwähnt ist.

**(1.13) WARNUNG:** Dieses Gerät ist nicht dafür geeignet, dass es von Personen (einschließlich Kindern) mit eingeschränkten körperlichen, sensorischen oder geistigen Fähigkeiten bzw. Personen, die unerfahren sind und nicht über die hierfür nötigen Kenntnisse verfügen, verwendet wird, es sei denn, diese werden zuvor in der sicheren Benutzung des Geräts von einer Person betreut oder angeleitet, die für ihre Sicherheit verantwortlich ist und für ihre sichere Verwendung fachkundig ist.

Kinder sollten beaufsichtigt werden, um zu gewährleisten, dass sie zu dem Gerät keinen Zugang haben; ihnen darf auf keinen Fall erlaubt werden, mit dem Gerät zu spielen.

## SICHERHEITSVORKEHRUNGEN

### (1.14) ELEKTRISCHE SICHERHEIT

Diese Maschine ist mit dem für den ausgewiesenen Markt passenden angeformten Stecker und Netzkabel ausgerüstet. Wenn das Netzkabel beschädigt ist, muss es durch ein spezielles Kabel oder eine Baugruppe ersetzt werden, die vom Hersteller oder seinem Kundendienstvertreter erhältlich sind.

### (1.15) VERWENDUNG IM FREIEN

**WARNUNG:** Bei einer Verwendung im Freien sollte dieses Werkzeug zu Ihrem Schutz nicht Regen ausgesetzt oder an feuchten Orten verwendet werden. Stellen Sie das Werkzeug nicht auf feuchte Flächen. Verwenden Sie wenn möglich eine saubere, trockene Werkbank. Verwenden Sie für einen zusätzlichen Schutz eine Fehlerstrom-Schutzeinrichtung (RCD), welche die Versorgung unterbricht, wenn der Fehlerstrom gegen Erde 30 mA für 30 ms übersteigt. Prüfen Sie immer die Funktion der Fehlerstrom-Schutzeinrichtung (RCD) bevor Sie die Maschine verwenden.

Wenn ein Verlängerungskabel erforderlich ist, muss es für die Verwendung im Freien geeignet und so gekennzeichnet sein.

Die Anweisungen des Herstellers sind bei Verwendung eines Verlängerungskabels zu befolgen.

### (2.1) ALLGEMEINE SICHERHEITSHINWEISE FÜR ELEKTROWERKZEUGE

(Diese Allgemeinen Sicherheitshinweise für Elektrowerkzeuge sind angegeben in der BS EN 60745-1:2009 & EN 61029-1:2009)

### **WARNUNG: Lesen Sie alle Sicherheitshinweise und Anweisungen.**

Wenn die Warnungen und Anweisungen nicht befolgt werden, so kann dies Stromschlag, Feuer und/oder schwere Verletzungen zur Folge haben.

Heben Sie alle Warnungen und Anweisungen für eine spätere Einsichtnahme auf.

Der in den Warnungen enthaltene Begriff „Elektrowerkzeug“ bezieht sich auf Ihr netzbetriebenes Elektrowerkzeug (mit Kabel) oder Ihr batteriebetriebenes (schnurloses) Elektrowerkzeug.

### (2.2)

#### **1) Allgemeine Sicherheitswarnungen für Elektrowerkzeuge [Arbeitsbereichssicherheit]**

**a) Halten Sie Ihren Arbeitsbereich sauber und gut beleuchtet.** Unordnung und unbeleuchtete Arbeitsbereiche können zu Unfällen führen.

**b) Arbeiten Sie mit dem Elektrowerkzeug nicht in explosionsgefährdeter Umgebung, in der sich entflammare Flüssigkeiten, Gase oder Stäube befinden.**

Elektrowerkzeuge erzeugen Funken, die den Staub oder die Dämpfe entzünden können.

**c) Halten Sie Kinder und andere Personen während der Benutzung eines Elektrowerkzeugs fern.** Bei Ablenkung können Sie die Kontrolle über das Gerät verlieren.

### (2.3)

#### **2) Allgemeine Sicherheitswarnungen für Elektrowerkzeuge [Elektrische Sicherheit]**

**a) Der Anschlussstecker des Geräts muss in die Steckdose passen.** Der Stecker darf in keiner Weise verändert werden. Verwenden Sie bei schutzgeerdeten Elektrowerkzeugen keine Adapterstecker. Unveränderte Stecker und passende Steckdosen verringern das Risiko eines Stromschlags.

**b) Vermeiden Sie direkten Körperkontakt mit geerdeten Oberflächen, wie z.B.**

EN

DE

FR

NL

**Rohren, Heizungen, Herden und Kühlschränken.** Es besteht ein erhöhtes Stromschlagrisiko, wenn Ihr Körper geerdet ist.

**c) Halten Sie Elektrowerkzeuge von Regen oder Nässe fern.** Das Eindringen von Wasser in ein Elektrowerkzeug erhöht das Risiko eines Stromschlags.

**d) Zweckentfremden Sie nicht das Kabel.**

Verwenden Sie das Kabel nie, um das Elektrowerkzeug damit zu tragen, zu schleppen oder um den Stecker daran aus der Steckdose zu ziehen. Halten Sie das Kabel von Hitze, Öl, scharfen Kanten und bewegten Teilen fern. Beschädigte oder verwickelte Kabel erhöhen das Risiko eines Stromschlags.

**e) Wenn Sie mit einem Elektrowerkzeug im Freien arbeiten, verwenden Sie nur Verlängerungskabel, die auch für den Außenbereich zugelassen sind.** Die Verwendung eines für den Außenbereich geeigneten Verlängerungskabels verringert das Risiko eines Stromschlags.

**f) Wenn der Betrieb eines Elektrowerkzeugs an einem feuchten Ort nicht vermieden werden kann, verwenden Sie eine Versorgung, die mit einer Fehlerstrom-Schutzeinrichtung (RCD) gesichert ist.** Durch Einsatz einer Fehlerstromschutzeinrichtung wird das Risiko eines Stromschlags verringert.

#### (2.4)

**3) Allgemeine Sicherheitswarnungen für Elektrowerkzeuge [Persönliche Sicherheit].**

**a) Seien Sie wachsam, achten Sie darauf, was Sie tun, und gebrauchen Sie Ihren gesunden Menschenverstand, wenn Sie mit einem Elektrowerkzeug arbeiten.**

Benutzen Sie das Gerät nicht, wenn Sie müde sind oder unter dem Einfluss von Drogen, Alkohol oder Medikamenten stehen. Ein Moment der Unachtsamkeit beim Gebrauch eines Elektrowerkzeugs kann zu schweren Verletzungen führen.

**b) Tragen Sie persönliche Schutzausrüstung.** Verwenden Sie immer eine Schutzbrille. Das Tragen von persönlicher Schutzausrüstung, wie

z.B. Staubmasken, rutschfeste Sicherheitsschuhe, Schutzhelm oder Gehörschutz, je nach Art und Einsatz des Elektrowerkzeugs, verringert das Risiko von Verletzungen.

**c) Vermeiden Sie eine unbeabsichtigte Inbetriebnahme.** Vergewissern Sie sich, dass der Ein/Aus-Schalter in der Position „AUS“ ist, bevor Sie den Stecker in die Steckdose stecken, den Akku einsetzen bzw. das Werkzeug hoch heben oder tragen. Wenn Sie beim Tragen des Geräts den Finger am Ein/Aus-Schalter haben oder das Gerät eingeschaltet an die Stromversorgung anschließen, kann dies zu Unfällen führen.

**d) Entfernen Sie Einstellwerkzeuge oder Schraubenschlüssel, bevor Sie das Werkzeug einschalten.** Ein Handwerkzeug oder Schlüssel, das bzw. der sich in einem drehenden Teil eines Elektrowerkzeugs befindet, kann zu Verletzungen führen.

**e) Sorgen Sie für einen festen Stand. Achten Sie auf jederzeit sicheren Stand und gutes Gleichgewicht.** Dadurch können Sie das Elektrowerkzeug in unerwarteten Situationen besser kontrollieren.

**f) Tragen Sie geeignete Kleidung. Tragen Sie keine lockere Kleidung oder Schmuck.** Halten Sie Haare, Kleidung und Handschuhe von beweglichen Teilen fern. Lockere Kleidung, Schmuck oder lange Haare können von sich bewegenden Teilen erfasst werden.

**g) Wenn Staubabsaug- und auffangeinrichtungen zur Verfügung stehen, vergewissern Sie sich, dass diese angeschlossen sind und richtig verwendet werden.** Das Verwenden dieser Einrichtungen verringert Gefährdungen durch Staub.

#### (2.5)

**4) Allgemeine Sicherheitswarnungen für Elektrowerkzeuge [Verwendung und Pflege des Elektrowerkzeugs].**

**a) Überlasten Sie das Elektrowerkzeug nicht.** Verwenden Sie für Ihre Arbeit das richtige Elektrowerkzeug. Mit dem passenden Elektrowerkzeug arbeiten Sie besser und sicherer im angegebenen Leistungsbereich.

**b) Benutzen Sie kein Elektrowerkzeug, dessen Ein/Aus-Schalter defekt ist.** Ein Elektrowerkzeug, das sich nicht mehr ein- oder ausschalten lässt, ist gefährlich und muss repariert werden.

**c) Trennen Sie das Elektrowerkzeug von der Steckdose bzw. nehmen Sie den Akku aus dem Elektrowerkzeug, bevor Sie Geräteeinstellungen vornehmen, Zubehörteile wechseln oder das Elektrowerkzeug verstauen.** Diese Vorsichtsmaßnahmen verhindern den unbeabsichtigten Start des Elektrowerkzeugs.

**d) Bewahren Sie unbenutzte Elektrowerkzeuge außerhalb der Reichweite von Kindern auf.** Lassen Sie keine Personen das Werkzeug benutzen, die nicht damit vertraut sind oder die diese Anweisungen nicht gelesen haben. Elektrowerkzeuge sind gefährlich, wenn sie von unerfahrenen Personen benutzt werden.

**e) Pflegen Sie das Elektrowerkzeug.** Stellen Sie sicher, dass bewegliche Geräteteile einwandfrei funktionieren und nicht klemmen, gebrochen oder so beschädigt sind, dass die Funktion des Elektrowerkzeugs beeinträchtigt ist. Lassen Sie beschädigte Teile vor dem Einsatz des Elektrowerkzeugs reparieren. Viele Unfälle haben ihre Ursache in schlecht gewarteten Elektrowerkzeugen.

**f) Halten Sie Schneidwerkzeuge scharf und sauber.** Sorgfältig gepflegte Schneidwerkzeuge mit scharfen Schneidkanten verkleben sich weniger und sind leichter zu führen.

**g) Verwenden Sie Elektrowerkzeug, Zubehör, Werkzeugeinsätze usw.** entsprechend diesen Anweisungen und so, wie es für diesen speziellen Gerätetyp vorgeschrieben ist. Berücksichtigen Sie dabei die Arbeitsbedingungen und die auszuführende Tätigkeit. Der Einsatz von Elektrowerkzeugen für andere als die vorgesehenen Anwendungen kann zu gefährlichen Situationen führen.

## (2.6) 5) Allgemeine Sicherheitswarnungen für Elektrowerkzeuge (Wartung)

Lassen Sie Ihr Elektrowerkzeug von einem qualifizierten Techniker warten, der nur identische Ersatzteile verwendet. Dies stellt sicher, dass die Sicherheit des Elektrowerkzeugs aufrecht erhalten wird.

## (2.7) HINWEISE ZUM GESUNDHEITSSCHUTZ

**WARNUNG:** Bei der Verwendung dieser Maschine können Staubpartikel entstehen. Manchmal kann dieser Staub, je nach bearbeitetem Material, besonders schädlich sein.

Wenn Sie den Verdacht haben, dass Farbe auf der Oberfläche eines Materials, dass Sie sägen möchten, Blei enthält, ersuchen Sie um fachkundigen Rat. Farbe auf Bleibasis sollte nur von einem Fachmann entfernt werden und Sie sollten nicht versuchen, sie selbst zu entfernen. Sobald sich der Staub auf Oberflächen abgesetzt hat, kann ein Kontakt von der Hand zum Mund zur Aufnahme von Blei führen. Schon die Aufnahme von geringen Mengen Blei kann zu einer irreversiblen Schädigung des Gehirns und des Nervensystems führen. Kleine und ungeborene Kinder sind besonders gefährdet.

Es ist empfehlenswert, dass Sie die Risiken im Zusammenhang mit den Materialien, die Sie bearbeiten, berücksichtigen und das Risiko einer Aussetzung reduzieren. Da einige Materialien gesundheitsgefährdenden Staub erzeugen können, empfehlen wir die Verwendung einer zugelassenen Gesichtsmaske mit austauschbaren Filtern, wenn Sie diese Maschine einsetzen.

### Sie sollten immer:

- In einem gut belüfteten Bereich arbeiten.
- Mit zugelassener Schutzausrüstung wie z. B. Staubschutzmasken arbeiten, die besonders für das Herausfiltern mikroskopischer Partikel konstruiert sind.

EN

DE

FR

NL

### (2.8)

**WARNUNG:** Der Betrieb jedes Elektrowerkzeugs kann zur Folge haben, dass Fremdkörper in Ihre Augen geschleudert werden; dies kann in schweren Augenschäden resultieren. Vor Beginn der Arbeit mit Elektrowerkzeugen: legen Sie stets eine Schutzbrille bzw. eine Schutzbrille mit Seitenschutz oder eine Vollmaske an, falls erforderlich.

## ZUSÄTZLICHE SICHERHEITSHINWEISE - TISCHSÄGEN

**WARNUNG:** Vor der Verwendung Ihrer Tischsäge ist es wichtig, dass Sie diese Sicherheitsregeln lesen und verstehen. Ein Nichtbefolgen dieser Regeln kann zu ernsthaften Verletzungen des Bedieners oder Beschädigung der Tischsäge führen.

- **Verwenden Sie keine beschädigten oder verformten Sägeblätter.**
  - **Ersetzen Sie falls verschlissen den Tischeinsatz/die Zugangsplatte.**
  - **Verwenden Sie nur Sägeblätter, die in diesem Handbuch empfohlen werden und der EN 847-1 entsprechen.** Stellen Sie beim Wechseln eines Sägeblatts sicher, dass die Schneidenutbreite (Schnittfuge) des Sägeblatts etwas größer als die Dicke des Spaltkeils ist. Außerdem darf die Dicke des Sägeblattkörpers nicht größer als die Dicke des Spaltkeils sein.
  - Achten Sie darauf, ein für das zu schneidende Material geeignetes Sägeblatt auszuwählen.
  - **Tragen Sie falls erforderlich geeignete persönliche Schutzausrüstung. Dies kann umfassen:**
    - Gehörschutz zur Verringerung der Gefahr von Lärmschwerhörigkeit.
    - Atemschutz zur Verringerung der Gefahr der Einatmung von schädlichem Staub.
    - Tragen von Schutzhandschuhen beim Umgang mit Sägeblättern und grobem Material.
- **Sägeblätter sind wenn möglich in einem Halter zu tragen.**
  - **Niemals eine Tätigkeit freihändig durchführen.** Dies bedeutet, nur Ihre Hände zum Stützen und Führen des Werkstücks zu verwenden. Verwenden Sie immer den Anschlag oder die Gehrungslehre zum Positionieren und Führen des Werkstücks.
- WARNUNG:** Freihand-Schneiden ist eine Hauptursache von Unfällen und sollte nicht versucht werden.
- **Versuchen Sie niemals, ein feststeckendes Sägeblatt zu befreien, ohne vorher die Säge abzuschalten.** Stellen Sie sofort den Strom ab, um eine Beschädigung des Motors zu vermeiden.
  - **Sorgen Sie für ausreichende Abstützung langer oder breiter Werkstücke.**
  - **Vermeiden Sie gefährliche Arbeitsweisen und Handpositionen, bei denen Ihre Hände durch ein Abrutschen vom Sägeblatt erfasst werden können.**
  - **Verwenden Sie immer den Sägeblattschutz.** Der Sägeblattschutz muss immer bei jeder Tätigkeit verwendet werden.
  - **Halten Sie das Werkstück fest.** Gegen die Gehrungslehre oder den Längsanschlag.
  - **Verwenden Sie immer einen Handgriff.** Besonders beim Längsschneiden schmaler Materialien.
  - **Schutzhauben müssen stets angebracht und funktionsfähig sein.** Stellen Sie immer sicher, dass der Spaltkeil angebracht und richtig eingestellt ist. Prüfen Sie den Spaltkeil regelmäßig und ersetzen Sie ihn wenn er verschlissen ist. Verwenden Sie nur einen originalen Evolution Spaltkeil da dieser ein für diese Maschine zweckbestimmtes Bauteil ist.
  - **Lassen Sie keine Einstellwerkzeuge oder Schraubenschlüssel stecken.** Gewöhnen Sie es sich an, stets zu kontrollieren, dass in der Maschine



- keine Einstellwerkzeuge oder Schraubenschlüssel stecken gelassen wurden, bevor Sie es einschalten.
- **Nicht in gefährlichen Umgebungen verwenden.** Verwenden Sie Elektrowerkzeuge nie in feuchter oder nasser Umgebung oder setzen Sie diese Regen aus. Der Arbeitsbereich muss stets gut beleuchtet sein. Der Arbeitsbereich muss stets gut belüftet sein.
  - **Halten Sie Kinder fern.** Kinder und Besucher sind auf sicheren Abstand vom Arbeitsbereich zu halten.
  - **Verwenden Sie keine Sägeblätter aus Schnellarbeitsstahl (HSS).** Stellen Sie sicher, dass das richtige Sägeblatt für das zu schneidende Material ausgewählt ist.
  - **Der Handgriff oder Schiebeklötz ist immer an der Maschine aufzubewahren wenn er nicht verwendet wird.**
  - **Schließen Sie die Säge beim Sägen von Holz an eine Staubabsaugeinrichtung an.** Der Bediener muss die Faktoren kennen, die eine Staubbelastung beeinflussen, wie zu schneidender Materialtyp und die Wichtigkeit lokaler Absaugung (Erfassung oder Quelle) und die richtige Einstellung von Hauben/Leitblechen/Rinnen.
  - **Verwenden Sie korrekte Verlängerungskabel.** Stellen Sie sicher, dass sich jedes Verlängerungskabel in gutem Zustand befindet. Vergewissern Sie sich bei Verwendung eines Verlängerungskabels, dass es für die Leistungsaufnahme Ihrer Maschine ausreichend bemessen ist. Ein unterbemaßtes Kabel verursacht einen Leitungsspannungsabfall und hat Leistungsverlust und mögliche Überhitzung zur Folge.
  - **Tragen Sie immer eine Schutzbrille.** Verwenden Sie außerdem eine Gesichts- oder Staubmaske wenn das Sägen Staub erzeugt. Eine normale Brille hat nur schlagfeste Gläser, sie ist KEINE Schutzbrille.
  - **Pflegen Sie die Werkzeuge sorgfältig.** Halten Sie die Werkzeuge scharf und sauber für eine gute und sichere Leistung. Halten Sie sich an Vorschriften betreffend Schmier- und Wechsellinien von Zubehör.
  - **Trennen Sie die Maschine von der Stromversorgung** vor dem Durchführen von Wartungs- oder Reinigungsarbeiten oder dem Wechsel von Zubehörteilen wie Sägeblättern.
  - **Verwenden Sie empfohlene Zubehörteile.** Verwenden Sie nur originale Evolution Zubehörteile.
  - **Achten Sie darauf, ob Teile beschädigt sind.** Vor der weiteren Verwendung des Werkzeugs sollte eine Schutzvorrichtung oder ein anderes Teil, das beschädigt ist, sorgfältig geprüft werden, um festzustellen, ob es ordnungsgemäß funktioniert und seine beabsichtigte Funktion durchführt - prüfen Sie die Ausrichtung sich bewegender Teile, das Festsitzen sich bewegender Teile, den Bruch von Teilen, die Befestigung und sämtlichen anderen Umstände, die seinen Betrieb beeinträchtigen könnten. Eine Schutzvorrichtung oder ein anderes Teil, das beschädigt ist, ist ordnungsgemäß zu reparieren oder auszutauschen.
  - **Halten Sie die Hände nicht in den Weg des Sägeblatts.**
  - **Reichen Sie niemals um das Sägeblatt herum.**
  - **Schalten Sie die Maschine ab und warten Sie auf den Stillstand des Sägeblatts bevor Sie Einstellungen am Anschlag vornehmen.**
  - **Tragen oder ziehen Sie das Werkzeug niemals am Stromversorgungskabel.** Tragen oder Ziehen des Werkzeugs am Netzkabel könnte die Isolierung oder die Drahtverbindungen beschädigen und die Möglichkeit von Stromschlag oder Feuer zur Folge haben.
  - **Verwenden Sie ein Transportmittel zum Transport der Maschine.**
  - **Verwenden Sie niemals die Schutzvorrichtungen zum Handhaben oder Transportieren.**

EN

DE

FR

NL

- **Zum Transport muss der obere Teil des Sägeblatts vollständig abgesenkt und vom Schutz bedeckt werden.** Alle Bediener, die diese Maschine benutzen, müssen die Anweisungen lesen und sich mit dem Betrieb der Maschine vertraut machen.
- **Lassen Sie die Säge nie unbeaufsichtigt laufen.** Verlassen Sie die Säge nie bevor die Säge abgeschaltet wurde und das Sägeblatt zum Stillstand gekommen ist.

#### (4.1) ERSTE SCHRITTE AUSPACKEN

**Vorsicht:** Diese Verpackung enthält scharfe Objekte. Packen Sie sie vorsichtig aus.

Nehmen Sie die Maschine zusammen mit dem mitgelieferten Zubehör aus der Verpackung heraus. Prüfen Sie die Maschine sorgfältig, um sicherzustellen, dass die Maschine in gutem Zustand ist und berücksichtigen Sie dabei alle in diesem Handbuch aufgeführten Zubehörteile. Vergewissern Sie sich auch, dass das gesamte Zubehör vollständig ist.

Sollten irgendwelche Teile fehlen, ist die Maschine und ihr Zubehör in der Originalverpackung an den Händler zurückzugeben. Werfen Sie die Verpackung nicht weg; heben Sie sie während der Garantiedauer gut auf. Entsorgen Sie die Verpackung auf umweltfreundliche Weise.

Führen Sie sie wenn möglich der Wiederverwertung zu. Lassen Sie auf Grund der Erstickungsgefahr keine Kinder mit leeren Plastikbeuteln spülen.

#### (4.2) MITGELIEFERTE POSITIONEN

Beschreibung	Menge
Bedienungsanleitung	1
Vielzwecksägeblatt	1

Tischverlängerungen	2
Tischverlängerungs-Stützstreben	4
Fußsatz (4 Eckfüße)	1 Satz
Querstreben	4
Gummifüße	4
Oberer Sägeblattschutz mit Absauganschluss	1
Staubabsaug Schlauch	1
Gehrungslehre	1
Antiprellvorrichtung	1
Einstellbarer Längsanschlag	1
Hintere Auslegerstreben	2
Handgriff	1
Anschlagschiene (2 Stück)	1
Anschlagschienen-Verbindungszone	1
Sägeblattwechselschlüssel (2 Stk)	1 Satz
Gemischte Befestigungselemente	1 Beutel

#### (4.3) WEITERES ZUBEHÖR

Zusätzlich zu den mit dieser Maschine mitgelieferten Standardpositionen sind auch folgende Zubehörteile im Evolution Online-Shop unter [www.evolutionpowertools.com](http://www.evolutionpowertools.com) oder von Ihrem Händler vor Ort erhältlich

#### (4.4)

Beschreibung	Teile-Nr.
Vielzwecksägeblatt	FURYBLADE255MULTI
Holz-sägeblatt	RAGEBLADE255WOOD

## MASCHINENÜBERSICHT



- |   |                                    |
|---|------------------------------------|
| 1. EIN-/AUS-SCHALTER                            | 8. LÄNGSANSCHLAG-BEFESTIGUNGSGRIFF |
| 2. SPALTKEIL                                    | 9. HANDGRIFF                       |
| 3. SÄGEBLATTSCHUTZ                              | 10. LÄNGSANSCHLAG                  |
| 4. SÄGEBLATT                                    | 11. HINTERE KONSOLENKLEMMEN        |
| 5. NEIGUNGS-BEFESTIGUNGSGRIFF                   | 12. ANTIPRELLVORRICHTUNG           |
| 6. AUF UND AB-/<br>NEIGUNGSEINSTELLUNGS-HANDRAD | 13. SCHLITTENGEHRUNGSLEHRE         |
| 7. LÄNGSANSCHLAG-SKALENLUPE                     |                                    |

EN

DE

FR

NL

**VERPACKUNGSIHALT**



<b>A.</b> SCHWARZE ECKFÜSSE (MIT PRÄGUNG A)	x 4	<b>K.</b> GEHRUNGSLEHRE	x 1
<b>B.</b> QUERSTREBEN (MIT PRÄGUNG B)	x 2	<b>L.</b> ANSCHLAGSCHIENE	2 Stück
<b>C.</b> QUERSTREBEN (MIT PRÄGUNG C)	x 2	<b>M.</b> ANSCHLAGSCHIENEN- VERBINDUNGSZUNGE	x 1
<b>D.</b> HINTERE KONSOLKLEMMEN	x 2	<b>N.</b> SECHSKANTSCHRAUBE	x 28
<b>E.</b> GUMMIFÜSSE	x 4	<b>O.</b> SCHEIBE	x 28
<b>F.</b> SEITLICHE TISCHVERLÄNGERUNGSPLETTEN	x 2	<b>P.</b> FEDERSCHEIBE	x 28
<b>G.</b> SEITLICHE TISCHSTÜTZSTREBEN	x 4	<b>Q.</b> MUTTER (SILBER)	x 28
<b>H.</b> SÄGEBLATTSCHUTZ	x 1	<b>R.</b> SCHLOSSSCHRAUBE (SCHWARZ)	x 7
<b>I.</b> ANTIPRELLVORRICHTUNG	x 1	<b>S.</b> MUTTER (SCHWARZ)	x 7
<b>J.</b> LÄNGSANSCHLAG	x 1		

## MONTAGE

**Hinweis:** Für diesen Vorgang ist es sehr hilfreich, sich die Bilder einer montierten Maschine wie auf der Übersichtsseite der Maschine genau anzusehen.

### DAS GESTELL

Vier Eckfüße (**A**) (mit Prägung **A**) und vier Querstreben (**B+C**) bilden die Hauptkomponenten des Gestells.

Vier Querstreben werden mitgeliefert (**Abb. 1**). Die mit dem Buchstaben **B** geprägten Querstreben sind für das vordere und hintere Maschinengestell. Die mit dem Buchstaben **C** geprägten Querstreben sind für die linke und rechte Seite des Maschinengestells.

Bestimmen Sie alle Teile bevor Sie mit der Montage fortfahren.

**Hinweis:** Die Gummifüße (**E**) werden einfach auf die Füße (**A**) gesteckt am Ende gegenüber der Markierung mit dem Buchstaben **A** (dies ist die Oberseite der Füße)

- Positionieren Sie vorsichtig den Hauptteil der Maschine (umgedreht) auf einer sicheren, sauberen Arbeitsfläche oder Werkbank mit der Tischoberseite auf der Arbeitsfläche. (**Abb. 2**)

**Hinweis:** Ein großes sauberes Tuch auf der Arbeitsfläche hilft beim Schutz des Tisches vor versehentlicher Beschädigung.

- Entfernen Sie die acht 10 mm Sechskantschrauben und ihre zugehörigen Scheiben von den Ecken des Maschinenhauptteils (**Abb. 3**).
- Bringen Sie die vier Füße (**A**) am Hauptteil der Maschine mit den zuvor entfernten Sechskantschrauben an. Ziehen Sie zu diesem Zeitpunkt die Schrauben noch nicht fest. Handfest ist ausreichend und achten Sie dabei darauf, dass der rechteckige Ansatz, der im Hauptteil der Maschine ausgeformt ist, in die rechteckige Öffnung oben an den Füßen greift (**Abb. 4**)
- Befestigen Sie die vorderen und hinteren Querstreben (**B**) über die Vorderseite und Rückseite des Gestells mit den mitgelieferten 10 mm Sechskantschrauben (**N**), Scheiben (**O**), Federscheiben (**P**) und Muttern (**Q**).

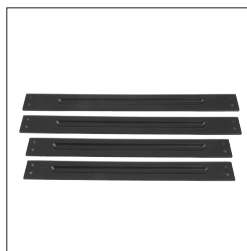

**Abb. 1**



**Abb. 2**



**Abb. 3**

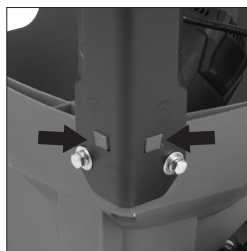

**Abb. 4**

EN

DE

FR

NL



**Abb. 5**

**Hinweis:** Die Querstreben sind auf der Innenseite des Gestells zu positionieren, wobei die abgeschrägten Enden der Streben die Spreizung der befestigten FüÙe wiedergeben müssen. Stellen Sie sicher, dass die Schrauben **(N)** von der Außenseite des Gestells mit der flachen Scheibe **(O)**, Federscheibe **(P)** und Mutter **(Q)** zur Innenseite des Gestells hin positioniert eingesetzt werden.

Ziehen Sie zu diesem Zeitpunkt die Schrauben wieder nur handfest an.

- Befestigen Sie die seitlichen Querstreben **(C)** an den EckfüÙen **(Abb. 5)** genauso wie die vorderen und hinteren Querstreben angebracht wurden.



**Abb. 6**

**Hinweis:** Die Maschine kann jetzt von der Arbeitsfläche/ Werkbank gehoben werden.

**WARNUNG:** Die Maschine ist schwer. Holen Sie sich fachkundige Hilfe beim Heben der Maschine von der Werkbank.

Lassen Sie der Maschine einige Minuten, um sich zu setzen. Wenn die Maschine zufriedenstellend, aufrecht, fest und sicher steht **(Abb. 6)**, ziehen Sie sorgfältig alle Befestigungsschrauben an.

- Befestigen Sie die Auslegerstreben an den hinteren beiden EckfüÙen **(D)** des Maschinengestells **(Abb. 7)**.



**Abb. 7**

**Hinweis:** Diese Auslegerstreben sorgen für zusätzliche Sicherheit wenn die Maschine in Betrieb ist.

### MONTIEREN DER TISCHVERLÄNGERUNGEN

**Hinweis:** Die Tischverlängerungsplatten aus Pressstahl **(F)** sind nicht seitengebunden und können an jeder Seite der Maschine angebracht werden.

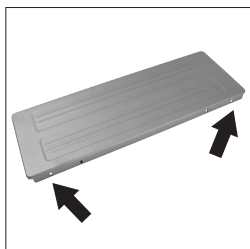

**Abb. 8**

Jede Tischverlängerung wird am Haupttisch der Maschine mit zwei Sechskantschrauben **(N)**, Scheibe **(O)**, Federscheibe **(P)** und Mutter **(Q)** angebracht. Die Bohrungen zum Durchführen der Schrauben in den Tischverlängerungsplatten ganz vorne und hinten von den Seitenflanschen. **(Abb. 8)** Setzen Sie die Sechskantschrauben ein und befestigen Sie die Tischverlängerungsplatten am Haupttisch mit den Sechskantschrauben **(N)** und Muttern **(O)** etc.

**Hinweis:** Die Stützstreben **(G)** sind am äußeren Flansch der Verlängerungsplatten anzubringen. Befestigen Sie ein Ende der Stützstrebe an der Innenseite der Platte. Verwenden Sie

die inneren Bohrungen der vier, die vorhanden sind. Es wird bei dieser Anwendung auch empfohlen, eine große Scheibe **(P)** unter dem Kopf der Sechskantschraube **(N)** sowie unter der Befestigungsmutter **(Q)** zu verwenden.

Das äußere Ende der Stützstrebe wird oben am entsprechenden Eckfuß befestigt.

- Entfernen Sie vorsichtig die entsprechende Maschinenschraube oben aus dem Eckfuß.
- Setzen Sie die Maschinenschraube durch das Ende der Stützstrebe ein und befestigen Sie die Maschinenschraube wieder am Maschinenhauptteil. **(Abb. 9)** Verwenden Sie ein Lineal oder ähnliches über den Tisch und die Verlängerungsplatte, um die Ausrichtung zu prüfen. Die Verlängerungsplatten müssen genau waagrecht und bündig mit dem Haupttisch der Maschine sein.

**Hinweis:** Die Stützstreben und die Verlängerungsplatten verfügen über Langlöcher. Diese ermöglichen eine leichte Einstellung und Neueinstellung der Bauteile wenn erforderlich.

- Eine endgültige Feineinstellung und -ausrichtung der Tischverlängerungen ist möglich durch Neupositionierung der entsprechenden Bauteile mit der Flexibilität durch die Langlöcher.
- Wenn eine genaue Ausrichtung der Bauteile erreicht ist, sind alle Befestigungsschrauben fest anzuziehen.

## DIE ANSCHLAGSCHIENE

**Hinweis:** Die Anschlagsschiene wird in zwei zusammensteckbaren Stücken geliefert **(L)**. Die Verbindungszunge aus Kunststoff **(M)** ist in die rechteckigen Hohlräume in den beiden Profilen einzustecken, um die beiden Teile der Anschlagsschiene zu verbinden. **(Abb. 10)**

- Befestigen Sie die sieben Schlossschrauben **(R)** in den sieben Bohrungen der Maschine (zwei in jedem Profil und drei im Hauptaluminiumtisch) mit Scheiben **(O)** und 06 mm Muttern **(S)**.

### Nur handfest anziehen **(Abb. 11)**

- Schieben Sie die Anschlagsschiene über die sieben vorstehenden Schraubenköpfe **(Abb. 12)** bis sich die Anschlagsschiene mittig über der Vorderseite der Maschine befindet und ziehen Sie die Schrauben vollständig an.

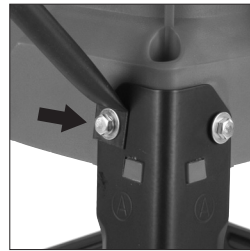

**Abb. 9**

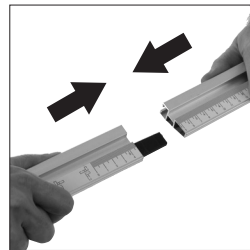

**Abb. 10**

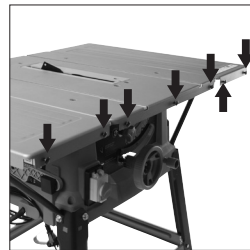

**Abb. 11**



**Abb. 12**

EN

DE

FR

NL

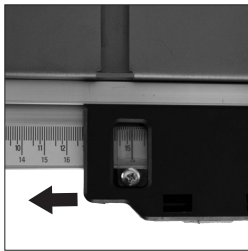

**Abb. 13**



**Abb. 14**

### EINSTELLUNG

**WARNUNG:** Bei Durchführung der folgenden Vorgänge darf die Maschine nicht mit der Stromversorgung verbunden sein:

**Hinweis:** Die Anschlägschiene muss richtig positioniert sein, damit die Skala den richtigen Wert anzeigt. Auch wenn sie richtig eingestellt ist, sollte die Skala nur als Orientierungshilfe beim Schneiden betrachtet werden. Die Skala macht ein genaues Anreißen nicht unnötig.

- Positionieren Sie den Längsanschlag (**J**) in der Anschlägschiene rechts vom Sägeblatt.
- Heben Sie das Sägeblatt an (**siehe HEBEN/SENKEN DES SÄGEBLATTS auf Seite 51**).
- Schieben Sie den Längsanschlag entlang der Anschlägschiene bis er am Angehobenen Sägeblatt anliegt.
- Sehen Sie durch die Anschlägschienenlupe.
- Lockern Sie etwas die sieben Schlossschrauben (**R**), welche die Anschlägschiene an der Maschine befestigen.
- Bewegen Sie die Anschlägschiene vorsichtig nach rechts oder links bis die Position ‚0‘ auf der Skala mit der Bezugslinie in der Lupe übereinstimmt. (**Abb. 13**)
- Wenn die Kalibrierung erfolgreich beendet ist ziehen Sie die sieben Anschlägschienenmutter (**S**) fest.
- Senken Sie das Sägeblatt ab.

**Hinweis:** Der Längsanschlag steckt einfach in der Anschlägschiene und kann in jeder Position entlang der Schienenlänge und an jeder Seite der Maschine verriegelt werden, indem der Hebel nach unten gedrückt wird.

### PRÜFEN/EINSTELLEN DES LÄNGSANSCHLAGS

Wenn die Anschlägschiene und der Längsanschlag an der Maschine angebracht wurden, sollte der Längsanschlag geprüft werden, um sicherzustellen, dass er parallel zum Sägeblatt liegt.

- Heben Sie das Sägeblatt ganz nach oben.
- Legen Sie ein Lineal oder ähnliches gegen das Sägeblatt.
- Bringen Sie den Längsanschlag nach oben zum Lineal und prüfen Sie auf Parallelität.
- Wenn eine Einstellung erforderlich ist, verschaffen Sie sich durch die beiden Bohrungen im Träger Zugang zu den beiden Innensechskantschrauben. (**Abb. 14**)
- Lösen Sie diese Schrauben mit einem passenden Innensechskantschlüssel und stellen Sie den Anschlag wie erforderlich ein.



- Ziehen Sie den Längsanschlag fest und prüfen Sie ihn noch einmal wenn die richtige Ausrichtung erreicht ist.
- Senken Sie das Sägeblatt ab.

### SCHLITTENGEHRUNGSLEHRE

**Hinweis:** Die Schlittengehrungslehre (**K**) passt in jede Seite der umgedrehten ,T'-Nuten im Maschinentisch.

Die einstellbare Aluminium-Anschlagplatte wird im Winkelmesserfuß der Schlittengehrungslehre durch zwei Maschinenschrauben und Flügelmuttern gehalten.

Die Antiprellvorrichtung (**I**) kann im Sockel des Fußes der Schlittengehrungslehre angebracht werden. (**Abb. 15**) Ein Drehen des Verriegelungsgriffs gegen den Uhrzeigersinn (**Abb. 16**) ermöglicht die Einstellung des Winkels der Gehrungslehre. Verwenden Sie die Skala des Winkelmessers und den Zeiger und stellen Sie die Lehre auf den gewünschten Winkel ein. Ziehen Sie den vertikalen Griff fest wenn der erforderliche Winkel gewählt wurde.

**Hinweis:** Es wird empfohlen die Antiprellvorrichtung nur wenn nötig anzubringen (z.B. Beim Schneiden von dünnem Blech oder dünnwandigen Rohren, etc.). Bewahren Sie zu allen anderen Zeiten die Vorrichtung abseits der Maschine sicher auf.

Der Holm der Antiprellvorrichtung passt in den Sockel der Gehrungslehre und wird von einer Flügelschraube an Ort und Stelle gehalten. (**Abb. 17**)

### OBERER SÄGEBLATTSCHUTZ

Der obere Sägeblattschutz (**H**) (**Abb. 18**) (manchmal Kronenschutz genannt) muss immer am Spaltkeil der Maschine angebracht sein. Die ,Teilungs'-Linie entlang der Oberseite des Sägeblattschutz zeigt die Mittellinie des Sägeblatts darunter an. Die Grafik am Sägeblattschutz verstärkt die Schnittlinie des Sägeblatts zusätzlich.

**WARNUNG:** Der obere Sägeblattschutz **muss angebracht sein** am Spaltkeil der Maschine.

**WARNUNG:** Zum Montieren des Sägeblattschutz muss die Maschine von der Stromversorgung getrennt werden.



Abb. 15



Abb. 16

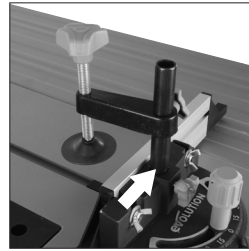

Abb. 17

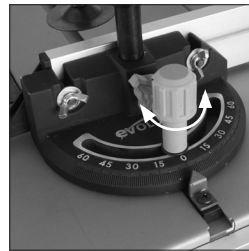

Abb. 18

EN

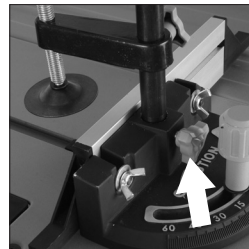
DE

FR

NL

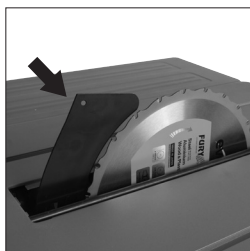

**Abb. 19**

- Heben Sie das Sägeblatt ganz nach oben, um den Spaltkeil vollständig freizugeben. **(Abb. 19)**
- Die Wachen Paßstift sollte in der oberen Kante des Spaltkeils bearbeitet durch das Loch positioniert werden **(Abb. 20)**. Eine Scheibe und eine Flügelmutter sind auf einer Seite des oberen Sägeblattschutz angebracht.

**Hinweis:** Um sich automatisch auf die Dicke des zu schneidenden Materials einzustellen, muss der Sägeblattschutz leicht und sanft nach oben und unten bewegen; **ziehen Sie deswegen diese Flügelmutter nicht zu fest an.**

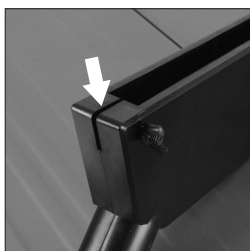

**Abb. 20**

- Prüfen Sie die Funktion des Sägeblattschutz. Stellen Sie sicher, dass er gut funktioniert und das Sägeblatt sowohl an den Seiten als auch an der Krone bedeckt.
- Senken Sie das Sägeblatt etwas ab und prüfen Sie erneut die Funktion des Sägeblattschutz.
- Wenn Sie verifiziert haben, dass der Sägeblattschutz über den gesamten Höheneinstellungsbereich des Sägeblatts funktioniert, prüfen Sie, ob der Sägeblattschutz genauso gut funktioniert, wenn das Sägeblatt auf einen Winkel eingestellt ist.
- Prüfen Sie, ob der Sägeblattschutz bei vollständig abgesenktem Sägeblatt die Tischoberfläche berührt.

**Hinweis:** Der obere Sägeblattschutz ist mit einem Staubabsauganschluss ausgestattet **(Abb. 21)**.

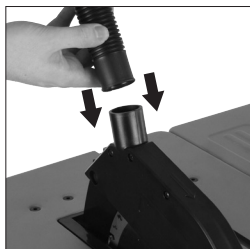

**Abb. 21**

- Schließen Sie den mitgelieferten Staubabsaugschlauch an den oberen Sägeblattschutz an. Der Schlauch kann auf die Absaugöffnung aufgesteckt werden.
- Schließen Sie das andere Ende des Schlauchs an das T-Stück an der Rückseite des Hauptteils der Maschine an. **(Abb. 22)**

**Hinweis:** Der ‚freie‘ Anschluss des T-Stücks kann zum Anschluss eines Werkstatt-Staubabsauggeräts an diese Maschine von Evolution verwendet werden. Wenn so ein Gerät an diese Tischsäge angeschlossen ist, befolgen Sie die Anweisungen des Lieferanten/Herstellers des Staubabsauggeräts.



**Abb. 22**

Die Verwendung eines solchen Geräts stellt sicher, dass der Arbeitsplatz sauber und ordentlich bleibt und die Staubbelastung minimiert wird.

## **BETRIEB**

### **EIN-/AUS-SICHERHEITSSCHALTER**

**WARNUNG:** Stellen Sie vor Betätigung des Schalters sicher,

dass der Sägeblattschutz richtig montiert ist und einwandfrei funktioniert.

Heben Sie zum Starten der Maschine die Sicherheitsabdeckung (**Abb. 23**), um die beiden Tasten freizugeben.

- Drücken Sie die Taste ‚ON‘ zum Starten der Maschine.
- Drücken Sie die Taste ‚OFF‘ zum Stoppen der Maschine.

**WARNUNG:** Starten Sie niemals die Maschine bevor alle Sicherheitsprüfungen und -verfahren durchgeführt wurden.

### HEBEN/SENKEN DES SÄGEBLATTS

**WARNUNG:** Nehmen Sie Einstellungen an der Maschine nur vor, wenn die Maschine ausgeschaltet ist und das Sägeblatt steht.

**Hinweis:** Diese Maschine ist mit einem Handrad mit zwei Funktionen ausgestattet (**Abb. 24**). In seiner ‚normalen‘ (äußeren) Position wird dieses Handrad zum Heben und Senken des Sägeblatts verwendet.

Wenn das Handrad gegen seine Spannfeder hineingedrückt wird, rastet ein Zahnrad in eine gebogene Zahnstange im Hauptteil der Maschine ein. Damit kann das Handrad zum Einstellen des Neigungswinkels des Sägeblatts verwendet werden.

Zum Heben oder Senken des Sägeblatts:

- Stellen Sie sicher, dass sich das Handrad in der ‚normalen‘ (äußeren) Position befindet.
- Drehen Sie das Handrad im Uhrzeigersinn, um das Sägeblatt anzuheben.
- Drehen Sie das Handrad gegen den Uhrzeigersinn, um das Sägeblatt abzusenken.

**Hinweis:** Wenn die Maschine nicht in Betrieb ist empfehlen wir, dass das Sägeblatt vollständig in die Maschine abgesenkt wird und der obere Sägeblattschutz bündig auf dem Sägetisch aufliegt. (**Abb. 25**)



Abb. 23



Abb. 24

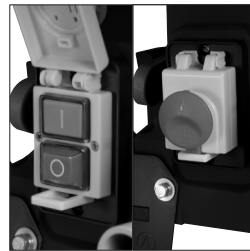

Abb. 25

EN

DE

FR

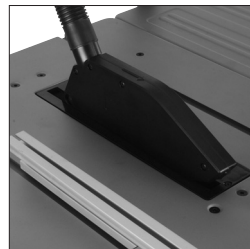
NL



**Abb. 26**

### KIPPEN DES SÄGEBLATTS

Das Sägeblatt kann um bis zu 45° nach links gekippt werden.

Zum Kippen des Sägeblatts:

- Lösen Sie den Arretiergriff zum Kippen (**Abb. 26**)
- Drücken Sie das Zweifunktions-Handrad hinein und stellen Sie sicher, dass der Zahn in die Zahnstange einrastet.
- Drehen Sie das Handrad, um das Sägeblatt zu kippen.

**Hinweis:** Eine Winkelmesserskala und ein Zeiger (**Abb. 27**) sind sichtbar damit der Bediener schnell das Blatt auf den gewünschten Winkel einstellen kann.



**Abb. 27**

- Wenn der gewünschte Winkel erreicht wurde, sollte der Arretiergriff zum Kippen angezogen werden, um den Sägeblattwinkel festzustellen.

**Hinweis:** Wir empfehlen nach Beendigung eines geeigneten Schnitts das Sägeblatt in seine normale (vertikale) Einstellung zurückzubringen und den Arretiergriff zum Kippen festzuziehen.



**Abb. 28**

### LÄNGSANSCHLAGFÜHRUNG

Der Längsanschlag (**J**) kann an beiden Seiten des Sägeblatt positioniert werden und wird mit dem Arretiergriff in seiner Position arretiert.

- Drücken Sie zum Arretieren nach unten und ziehen Sie zum Lösen nach oben. Üben Sie keine übermäßige Kraft auf den Arretiergriff aus. Drücken Sie den Griff mit Ihrer Handfläche sanft nach unten bis der Griff einrastet.

**Hinweis:** Die Längsanschlagführung beinhaltet eine Lupe (**Abb. 28**) zur Erleichterung der Ablesung der Messkala an der Anschlagführung.

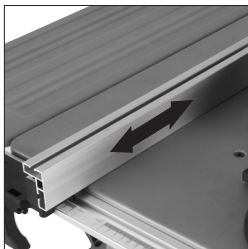

**Abb. 29**

Eine Einstellung nach vorne und hinten ist an der Anschlagplatte des Längsanschlag (**Abb. 29**) möglich. Lösen Sie die beiden Flügelmuttern und schieben Sie die Aluminiumanschlagplatte in die gewünschte Position. Ziehen Sie die Flügelmuttern fest an.

**Hinweis:** Wir empfehlen, die Längsanschlagplatte so einzustellen, dass das Ende der Anschlagplattenführung mit der Rückseite des Sägeblatts an der Stelle, wo es aus dem Tisch kommt, übereinstimmt. (**Abb. 30**)

**Hinweis:** Wenn der Längsanschlag auf der linken Seite des Sägeblatts verwendet wird, muss die Aluminiumschlagplatte auf der rechten Seite der Kunststoffhalterung neu positioniert werden.

- Lösen Sie die beiden Flügelmuttern und schieben Sie die Aluminiumschlagplatte von der Kunststoffhalterung.
- Entfernen Sie die Maschinenschrauben mit dem abgerundeten Kopf aus der Halterung.
- Positionieren Sie die Anschlagplatte auf der rechten Seite der Halterung und setzen Sie die Maschinenschrauben und die Flügelmuttern wieder ein. Wenn erforderlich einstellen.

Kehren Sie zur originalen Konfiguration zurück, wenn sich der Längsanschlag in der normalen (rechten) Betriebsposition befindet.

## GEHRUNGSLEHRE

**Hinweis:** Die Gehrungslehre (**K**) (**Abb. 31**) kann an beiden Seiten des Tisches verwendet werden und läuft in einer der beiden umgedrehten T-Nuten der Tischoberseite.

Schieben Sie die Gehrungslehre vorsichtig in die erforderliche Nut der Tischoberseite.

Drehen Sie den vertikalen Griff gegen den Uhrzeigersinn, um die Gehrungslehre zu lösen und stellen Sie den erforderlichen Winkel ein. Drehen Sie den Griff im Uhrzeigersinn, um die Gehrungslehre im gewählten Winkel zu arretieren. (**Abb. 32**)

**Hinweis:** Das Aluminiumschlagplattenprofil der Gehrungslehre ist so einzustellen, dass es bis nahe an das Sägeblatt oder den Sägeblattschutz geht, es bzw. ihn aber nicht berührt. Stellen Sie die Anschlagplatte ein, indem Sie die beiden Flügelmuttern lösen (**Abb. 33**) und schieben Sie die Anschlagplatte in die erforderliche Position. Ziehen Sie die Flügelmuttern fest an.

**WARNUNG:** Führen sie mit der von der Stromversorgung getrennten Maschine einen ‚Trockenlauf‘ aus, um sicherzustellen, dass die Gehrungslehre wirklich am Sägeblatt und Sägeblattschutz ohne Berührung vorbei gleitet.

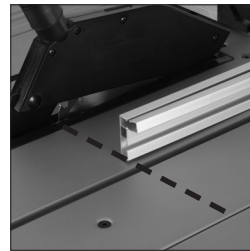

**Abb. 30**

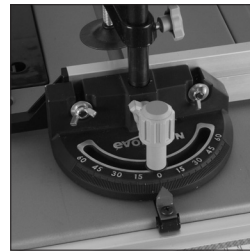

**Abb. 31**

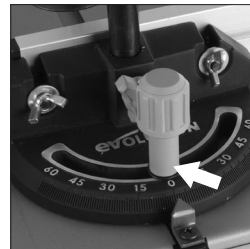

**Abb. 32**

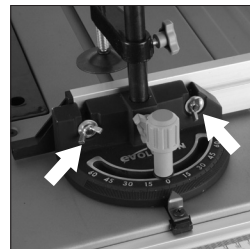

**Abb. 33**

EN

DE

FR

NL

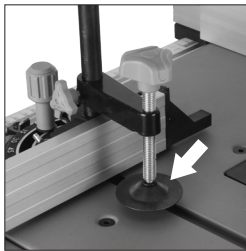

**Abb. 34**

**ANTIPRELLVORRICHTUNG**

**Hinweis:** Beim Schneiden von dünnem Blech oder ähnlichem kann die Antiprellvorrichtung hilfreich verwendet werden. **(Abb. 34)**

Setzen Sie die Antiprellvorrichtung in den Sockel in der Gehrungslehre ein. Positionieren Sie die Antiprellvorrichtung für eine optimale Effizienz und befestigen Sie sie mit den Flügelschrauben.

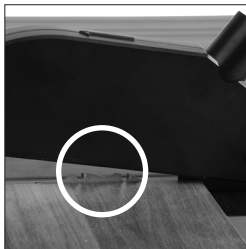

**Abb. 35**

Stellen Sie die Antiprellvorrichtung so ein, dass der Kopf das zu schneidende Material gerade nicht berührt. Sie können dies erreichen, indem Sie das zu schneidende Material mit der Antiprellvorrichtung vorsichtig klemmen und dann den Kopf um 1/2 bis 1 Umdrehung zurückstellen.

**GRUNDLEGENDE TISCHSÄGENBEDIENUNG**

**WARNUNG:** Versuchen Sie an dieser Maschine niemals freihändig zu schneiden. Verwenden Sie immer die geeignete Führung oder den Anschlag, um die Möglichkeit eines Fressens und/oder Rückschlagens des Sägeblatts zu minimieren.



**Abb. 36**

Wir empfehlen, dass das Sägeblatt ungefähr 3 mm über das zu schneidende Material übersteht. **(Abb. 35)** Stellen Sie die Höhe des Sägeblatts entsprechend ein.

**WARNUNG:** Diese Maschine ist nicht geeignet zum Schneiden von Falzen oder unterbrochenen Nuten.

Wenn erforderlich kann ein Werkstatt-Staubabzugsgerät an den Absauganschluss an der Rückseite der Maschine angeschlossen werden.

**QUERSCHNEIDEN**

Stellen Sie die Gehrungslehre auf 0° und arretieren Sie sie mit dem vertikalen Griff. Positionieren Sie sie in der gewünschten 'T'-Nut und stellen Sie die Anschlagplatte der Gehrungslehre wie zuvor beschrieben ein. Halten Sie das zu schneidende Material gegen die Anschlagplatte der Gehrungslehre **(Abb.36)**. Schalten Sie die Säge ein und lassen Sie das Sägeblatt seine volle Betriebsdrehzahl erreichen bevor Sie sägen.

## QUERSCHNEIDEN MIT GEHRUNG

Querschneiden mit Gehrung ist Schneiden quer durch ein Material mit einem anderen Winkel als 90°. Stellen Sie die Gehrungslehre auf den gewünschten Winkel ein, ziehen Sie sie fest und fahren Sie wie beim Querschneiden oben fort.

## VERBUNDSCHNEIDEN MIT GEHRUNG

**Hinweis:** Verbundschneiden mit Gehrung wird erreicht, wenn das Sägeblatt der Maschine aus der Vertikalen gekippt und die Gehrungslehre auf einen Winkel eingestellt wird. Bei einem Verbundschnitt werden daher ein Gehrungs- und ein Neigungsschnitt kombiniert. (**Abb. 37**)

- Stellen Sie die Gehrungslehre ein stellen Sie sie auf den gewünschten Winkel.
- Kippen Sie das Sägeblatt im gewünschten Winkel und arretieren Sie es indem Sie den Arretiergriff zum Kippen anziehen.
- Prüfen Sie, ob die Gehrungslehre ohne Berührung am Sägeblatt vorbei läuft. Stellen Sie wenn erforderlich die Anschlagplatte der Gehrungslehre ein.
- Halten Sie das Material gegen die Anschlagplatte der Gehrungslehre und nehmen Sie den Schnitt vor.

## WIEDERHOLTES QUERSCHNEIDEN

Wiederholtes Querschneiden ist der Schnittvorgang einer Reihe von Stücken auf die selbe Länge ohne jedes Teil einzeln anreißen zu müssen.

**Hinweis:** Wir empfehlen, das wiederholte Querschneiden mit der Gehrungslehre auf der linken Seite der Maschine und dem Längsanschlag auf der rechten Seite der Maschine durchzuführen. (**Abb. 38**)

**WARNUNG:** Der Längsanschlag kann nur als Längsanschlag verwendet werden, wenn er richtig eingestellt ist.

Einstellung des Längsanschlags für wiederholtes Querschneiden:

- Stellen Sie den Längsanschlag im erforderlichen Abstand vom Sägeblatt ein.
- Stellen Sie die Anschlagplatte des Längsanschlags ein und richten Sie sie mit der Vorderseite des Sägeblatts aus. (**Abb. 39**) Diese Einstellung erfordert einen Freiraum für das Material beim Passieren des Sägeblatts. Er ermöglicht, dass sich das geschnittene Material zur Seite weg vom Sägeblatt bewegt



Abb. 37



Abb. 38

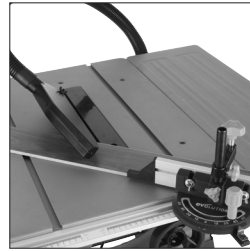

Abb. 39

EN

DE

FR

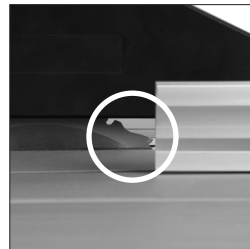
NL

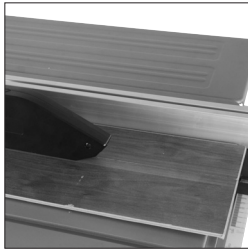

**Abb. 40**

mit der geringen Gefahr, dass ein Fressen oder Rückschlagen auftreten kann.

Halten Sie das zu schneidende Material gegen die Anschlagplatte der Gehrungslehre und auch vorsichtig gegen den Längsanschlag. Halten Sie das Material und die Gehrungslehre mit Ihrer linken Hand fest. Schieben Sie das Werkstück vorsichtig durch die Säge. Verwenden Sie wenn erforderlich einen Handgriff in ihrer rechten Hand, um das Werkstück auf der rechten Seite des Sägeblatts zu führen.

### LÄNGSSCHNEIDEN

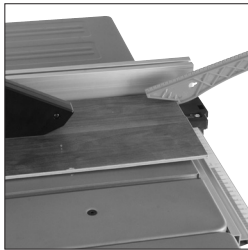

**Abb. 41**

Längsschneiden ist das Schneiden entlang der Länge eines Stücks Material im Gegensatz dazu, es quer zu schneiden.

Längsschneiden ist vorzunehmen mit dem Längsanschlag eingestellt auf die gewünschte Breite vom Sägeblatt und normalerweise auf der rechten Seite des Maschinentischs.

**(Abb. 40)**

Die Gehrungslehre ist für diesen Vorgang nicht erforderlich und sollte sicher abseits der Maschine für eine spätere Verwendung aufbewahrt werden.

**WARNUNG:** Prüfen Sie, ob der Längsanschlag an Ort und Stelle verriegelt und parallel zum Sägeblatt ist.

Prüfen Sie, ob der Spaltkeil richtig zum Sägeblatt ausgerichtet ist.

Beim Längsschneiden von Material mit geringem Querschnitt, ist ein Handgriff zum Zuführen/Führen der letzten **300 mm** des Materials nach dem Sägeblatt zu verwenden. Ein Handgriff ist immer zu verwenden wenn Schnitte von weniger als **300 mm** durchgeführt werden. **(Abb. 41)**

**Hinweis:** Beim Längsschneiden langer Bretter oder großer Platten empfehlen wir, zur Erleichterung der Handhabung des Materials zusätzliche Werkstückstützen zu verwenden.

Führen Sie das Werkstück durch die Säge und halten Sie es dabei gegen den Längsanschlag. Wenden Sie sanften, stetigen Druck an und verwenden Sie wenn erforderlich einen Handgriff.

Wenn die Breite beim Längsschneiden mehr als 300 mm beträgt und vorsichtig vorgegangen wird, können beide Hände zum Führen/Zuführen des Materials durch die Säge



verwendet werden Die linke Hand des Bedieners befindet sich dabei links vom Sägeblatt. Die rechte Hand des Bedieners befindet sich nahe am Längsanschlag rechts vom Sägeblatt.

**WARNUNG:** Die Hand des Bedieners darf sich **niemals** in der Linie des Sägeblatts befinden.

### SCHRÄG-LÄNGSSCHNEIDEN

Schräg-Längsschneiden ist Schneiden entlang der Länge eines Werkstücks mit dem Sägeblatt um einen Winkel gekippt.

Beim Schräg-Längsschneiden von Material mit 150 mm oder weniger, verwenden Sie den Längsanschlag nur rechts vom Sägeblatt. (**Abb. 42**)

### WARTUNG

**WARNUNG:** Stellen Sie sicher, dass die Maschine von der Stromversorgung getrennt ist bevor Sie damit beginnen, Wartungsarbeiten oder Einstellungen vorzunehmen.

### WECHSELN DES SÄGEBLATTS

**Hinweis:** Wir empfehlen, dass der Bediener bei der Handhabung oder dem Wechseln von Sägeblättern Schutzhandschuhe trägt.

- Trennen Sie die Maschine von der Stromversorgung.
- Entfernen Sie den oberen Sägeblattschutz (**siehe OBERER SÄGEBLATTSCHUTZ auf Seite 49**).
- Entfernen Sie die Tischzugangsplatte, indem Sie die Senkkopfschraube von der Vorderkante der Zugangsplatte entfernen. (**Abb. 43**)
- Heben Sie die Platte weg und bewahren Sie sie und ihre Befestigungsschraube sorgfältig für eine spätere Verwendung auf.
- Bewegen Sie das Sägeblatt ganz nach oben.
- Verwenden Sie die beiden mitgelieferten Sägeblattwechselschlüssel. Ein Schlüssel passt auf die Sechskantmutter auf dem äußeren Sägeblattflansch und verhindert so ein Drehen der Welle. Der andere Schlüssel passt auf die Wellenmutter (**Abb. 44**)
- Entfernen Sie die die Wellenmutter, den äußeren Sägeblattflansch und das Sägeblatt.

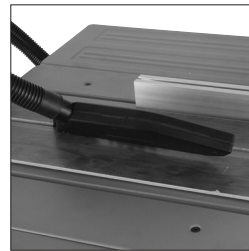

**Abb. 42**

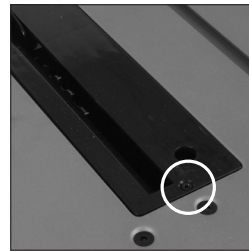

**Abb. 43**



**Abb. 44**

EN

DE

FR

NL

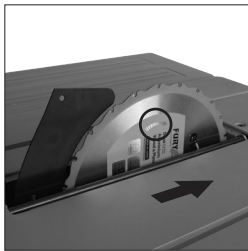

**Abb. 45**

- Entfernen Sie sorgfältig sämtlichen Schmutz von diesen teilen und auch von der freiliegenden Motorwelle und dem inneren Sägeblattflansch. Der innere Sägeblattflansch kann an Ort und Stelle verbleiben.
- Bringen Sie das neue Sägeblatt an. Stellen Sie sicher, dass die Zähne zur Vorderseite der Säge zeigen (**Abb. 45**) und dass der Drehrichtungspfeil auf dem Sägeblatt mit dem Drehrichtungspfeil auf dem Motorgehäuse übereinstimmt.
- Setzen Sie den äußeren Flansch und die Mutter wieder auf und befestigen Sie sie mit den mitgelieferten Schlüsseln. Prüfen Sie, ob beide Sägeblattflansche mit dem Sägeblatt in Kontakt stehen.
- Bringen Sie die Tischzugangsplatte und ihre Befestigungsschraube wieder an.
- Stellen Sie sicher, dass die Befestigungsschraube einwandfrei sitzt.
- Bringen Sie den oberen Sägeblattschutz wieder an.

### **REINIGUNG**

Nach jeder Verwendung ist die Maschine zu reinigen. Entfernen Sie sämtliche Sägespäne, etc von den sichtbaren Teilen der Maschine mit einem Werkstattstaubsauger. Ein Werkstatt-Staubabzugsgerät kann auch an den Staubabsauganschluss an der Rückseite de Maschine angeschlossen werden. Dies sollte Schmutz aus dem Inneren der Maschine entfernen. Verwenden Sie zum Reinigen der Kunststoffteile niemals Lösungsmittel, da sie dadurch beschädigt werden können. Nur mit einem weichen feuchten Tuch reinigen.

### **SPALTKEIL**

Der Spaltkeil ist ein sehr wichtiges Bauteil und wird ab Werk montiert und richtig ausgerichtet und eingestellt. Der Spaltkeil verhindert, dass das Werkstück beim Passieren des Sägeblatts nicht rattert und/oder sich frisst. Überprüfen Sie regelmäßig den Spaltkeil und lassen Sie ihn von einem qualifizierten Techniker durch ein originales Ersatzteil ersetzen, wenn er verschlissen oder beschädigt ist.

**Hinweis:** Verwenden Sie nur einen originalen **Evolution Spaltkeil** da dieser ein für diese Maschine zweckbestimmtes Bauteil ist. Nicht originale Teile können gefährlich sein. Kontaktieren Sie die Helpline wenn irgendwelche Zweifel bestehen.

## EINSTELLUNG DES SPALTKEIL

Der Spaltkeil sollte so eingestellt werden, dass die Zähne der Sägeblatts sind innerhalb 3-5mm der Kante des Spaltkeil (**Abb. 46**). Um das Spaltkeil einstellen, entfernen Sie Tabelle die einfügen, wie auf **Seite 25**, heben Sie die Sägeblatts auf seine maximale Höhe und lösen Sie die Schraube des Spaltkeils Sicherung (**Abb. 47**) mit dem Schlüssel geliefert. Einstellen den Spaltkeil nach die richtige Entfernung von 3-5 mm, das Befestigungsloch für den Sägeblattabdeckung sollte ausrichten mit der Spitze der Klinge. Ziehen Sie dann die Schraube. Ersetzen Sie Tabelle die einfügen.

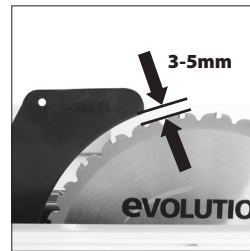

**Abb. 46**

## HANDGRIFF

Ein Handgriff aus Kunststoff (**Abb. 48**) wird mit der Maschine geliefert und er hat eine eigene Aufbewahrungshalterung an der linken Seite des Hauptteils der Maschine. Bewahren Sie den Haltegriff an der Maschine auf wenn er nicht verwendet wird. (**Abb. 49**)

**Hinweis:** Wenn der Handgriff beschädigt wird, ist er zu ersetzen. Wenn der Bediener seinen eigenen Handgriff anfertigt, empfehlen wir, dass er sich ein Beispiel am mitgelieferten nimmt. Ersatzhandgriffe sind erhältlich von Evolution Power Tools.

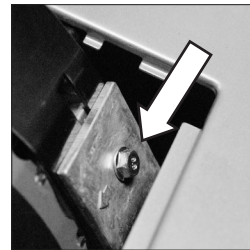

**Abb. 47**

## (6.4) UMWELTSCHUTZ

Elektroabfälle sollten nicht mit dem normalen Hausmüll entsorgt werden. Bitte recyceln Sie, wenn die entsprechenden Recyclingeinrichtungen bei Ihnen vor Ort vorhanden sind. Bitte erkundigen Sie sich bei den örtlichen Behörden oder Ihrem Einzelhändler und lassen sich hinsichtlich Recycling beraten.



**Abb. 48**



**Abb. 49**

EN

DE

FR

NL

**EG-KONFORMITÄTSERKLÄRUNG**

gemäß EN ISO 17050-1:2004



**Der Hersteller des von dieser Erklärung behandelten Produkts ist:**

Evolution Power Tools, Venture One, Longacre Close, Holbrook Industrial Estate, Sheffield, S20 3FR.

Der Hersteller erklärt hiermit, dass die Maschine wie in dieser Erklärung angegeben alle relevanten Bestimmungen der Maschinenrichtlinie und andere einschlägige Richtlinien wie unten angegeben erfüllt. Der Hersteller erklärt weiter, dass die Maschine wie in dieser Erklärung angegeben wenn zutreffend die relevanten Bestimmungen der grundlegenden Gesundheits- und Sicherheitsanforderungen erfüllt.

**Cette déclaration couvre les Directives suivantes :**

<b>2006/42/EC.</b>	Maschinenrichtlinie.
<b>2004/108/EC.</b>	<b>(valid until Apr 19th 2016)</b> EMV-Richtlinie.
<b>2014/30/EU.</b>	<b>(effective from Apr 20th 2016)</b> EMV-Richtlinie.
<b>2011/65/EU.</b>	Die Richtlinie (RoHS) zur Beschränkung der Verwendung bestimmter gefährlicher Stoffe in Elektro- und Elektronikgeräten.
<b>2012/19/EU.</b>	WEEE-Richtlinie über Elektro- und Elektronik-Altgeräte.

**Und entspricht den zutreffenden Anforderungen der folgenden Dokumente:**

**EN61029-1:2009/A11:2010 • EN61029-2-1:2012 • EN55014-1:2006/A2:2011  
EN55014-2:1997/A2:2008 • EN61000-3-2:2014 • EN61000-3-11:2000**

**Détails du produit**

Beschreibung: FURY5-S 255 mm (10") MEHRZWECK-TISCHSÄGE  
 Evolution-Modell-Nr: 056-0001, 056-0003  
 Markenname : EVOLUTION  
 Netzspannung : 220-240v ~ 50/60Hz  
 Eingang : 1500W

Die technischen Unterlagen, die erforderlich sind, um zu belegen, dass das Produkt die Anforderungen der Richtlinie erfüllt, wurden zusammengestellt und stehen den entsprechenden Verfolgungsbehörden zur Verfügung; sie belegen, dass unsere technische Dokumentation oben angeführte Dokumente enthält und sie die richtigen Normen für das oben angegebene Produkt darstellen.

**Name und Adresse des Eigentümers der technischen Dokumentation.**

Gezeichnet: -  Druckschrift: Matthew Gavins: Group Chief Executive.

Datum: 01.03.16

**NOTES**

EN

DE

FR

NL

**e**EVOLUTION®

EN

DE

**FRANÇAIS**

Traduction de manuels d'instruction d'origine

FR

NL

## SOMMAIRE

English	Page 2
Deutsch	Seite 30
Français	Page 62
Nederlands	Pagina 94

<b>INTRODUCTION</b>	<b>Page 65</b>
Garantie	Page 65
Caractéristiques Techniques	Page 66
Vibration	Page 67
Étiquettes et Symboles	Page 67
Usage Prévu	Page 68
Usages Interdits	Page 68
<b>CONSIGNES GÉNÉRALES DE SÉCURITÉ</b>	<b>Page 69</b>
Sécurité Électrique	Page 69
Usage Extérieur	Page 69
Consignes de sécurité générales sur les outils électriques	Page 69
Autres consignes de sécurité - Scies sur table	Page 71
<b>DÉMARRAGE</b>	<b>Page 74</b>
Déballage	Page 74
Pièces Fournies	Page 74
Autres Accessoires	Page 74
Vue d'ensemble de l'outil	Page 75
Contenu du Carton	Page 76
<b>ASSEMBLAGE</b>	<b>Page 77</b>
Bâti	Page 77
Fixation des Rallonges	Page 78
Rail de Butée Parallèle	Page 79
Réglage	Page 80
Contrôle/Réglage de la Butée Parallèle	Page 80
Butée d'onglet coulissante	Page 81
Protection supérieure de lame	Page 81

<b>FONCTIONNEMENT</b>	<b>Page 83</b>
Interrupteur de sécurité marche/arrêt (I/O)	Page 83
Lever/baisser la lame de la scie	Page 83
Inclinaison de la lame de scie	Page 84
Guide de butée parallèle	Page 84
Butée d'onglet	Page 85
Dispositif anti-rebond	Page 86
Fonctionnement de base de la scie sur table	Page 86
Coupe en travers	Page 86
Coupe d'onglet en travers	Page 86
Coupe d'onglet combinée	Page 87
Coupe en travers récurrente	Page 87
Refente	Page 88
Refente avec angle de chanfrein	Page 89
<b>MAINTENANCE</b>	<b>Page 89</b>
Changer la Lame	Page 89
Nettoyage	Page 90
Couteau Diviseur	Page 90
Tige Poussoir	Page 90
<b>PROTECTION DE L'ENVIRONNEMENT</b>	<b>Page 91</b>
<b>DÉCLARATION DE CONFORMITÉ</b>	<b>Page 92</b>



## **(1.2) L'ORIGINAL DE CE MANUEL D'UTILISATION A ÉTÉ RÉDIGÉ EN ANGLAIS DU ROYAUME-UNI**

### **(1.3) REMARQUES IMPORTANTES**

Lisez attentivement et intégralement ces consignes d'utilisation et de sécurité avant toute utilisation de l'outil. Pour votre propre sécurité, en cas de doute quant à un aspect quelconque du fonctionnement de cet outil, veuillez contacter le standard d'assistance qui convient, dont vous trouverez le numéro sur le site Web Evolution Power Tools. Notre organisation mondiale met à la disposition de ses clients plusieurs standards d'assistance. Une assistance technique est également disponible auprès de nos fournisseurs.

**WEB** [www.evolutionpowertools.com](http://www.evolutionpowertools.com)

**(1.4)** Nous vous félicitons d'avoir acheté un outil électrique Evolution Power Tools. Veuillez suivre la procédure d'inscription de votre produit en ligne, comme vous y invite le dépliant d'inscription de garantie en ligne au format A4 livré avec cet outil. Vous pouvez également scanner le code QR imprimé sur le dépliant A4, à l'aide d'un smartphone. Cette procédure vous permettra de valider la période de garantie de votre outil sur le site Web Evolution, en indiquant vos coordonnées afin de nous permettre d'intervenir le plus rapidement possible en cas de besoin. Nous vous remercions sincèrement d'avoir choisi un produit conçu par Evolution Power Tools.

### **GARANTIE LIMITÉE EVOLUTION**

Evolution Power Tools se réserve le droit d'améliorer et de modifier l'aspect du produit sans préavis.

Veuillez vous reporter au dépliant d'inscription de garantie et/ou à l'emballage pour ce qui concerne les conditions générales de la garantie.

La garantie ci-dessous s'applique uniquement aux outils destinés au marché du Royaume-Uni. D'autres marchés peuvent appliquer des exigences, compléments ou exclusions particuliers. Consultez votre revendeur pour ce qui concerne les détails de la garantie afférente à votre région/pays.

Les garanties prévues par Evolution s'ajoutent à vos droits de consommateurs.

**(1.5)** Evolution Power Tools s'engage, dans les limites de validité de la période de garantie stipulée et à compter de la date de l'achat, à réparer ou remplacer les articles présentant un défaut de matériau ou de fabrication. La présente garantie est caduque si l'usage de l'outil retourné n'a pas respecté les recommandations du manuel d'utilisation ou en cas de détérioration de l'outil suite à un accident, à une négligence ou à un entretien inadéquat.

La présente garantie ne s'applique pas aux outils et/ou composants altérés, remplacés ou modifiés d'une quelconque manière, ou qui ont été utilisés sans respecter les capacités et les spécifications recommandées. Les composants électriques sont couverts par les garanties offertes par leurs fabricants respectifs. Tous les articles défectueux doivent être retournés à Evolution Power Tools en port prépayé. Evolution Power Tools se réserve le droit, à sa seule discrétion, de réparer l'outil ou de lui substituer un produit identique ou équivalent.

Les accessoires consommables tels que (liste non exhaustive) lames, couteaux, forets, ciseaux ou palettes, etc. ne sont couverts par aucune garantie - écrite ou verbale. Evolution Power Tools ne saurait être, quelles que soient les circonstances, tenue responsable de pertes ou de dommages résultant directement ou indirectement de l'utilisation de ses produits ou de toute autre cause. Evolution Power Tools décline toute responsabilité relativement aux coûts éventuellement encourus consécutivement à l'utilisation de ce produit ou dommages accessoires y afférents.

Aucun cadre, employé ou agent de la société Evolution Power Tools n'est habilité à faire une déclaration verbale quant à l'adéquation du produit à un usage particulier ou de déroger aux conditions de vente énoncées précédemment, quelles qu'elles soient et dont aucune ne saurait constituer une obligation pour Evolution Power Tools.

**Nous vous invitons à adresser directement vos questions relatives à la présente garantie limitée au siège social de la société, le cas échéant ou en appelant le standard d'assistance qui convient.**

EN

DE

FR

NL

## SPÉCIFICATIONS TECHNIQUES

OUTIL	MÉTRIQUE	IMPÉRIAL
Moteur (UK/EU) 220-240v ~ 50/60Hz	1500 W (S6 40%)	6,5 A
Dimensions de la table	642 x 938 mm	25-1/4 x 36-15/16"
Épaisseur du couteau diviseur	1.8 mm	5/64"
Régime à vide	3250 min <sup>-1</sup>	3250 rpm
Poids	20,25 kg	44,7 lbs

CAPACITÉ DE COUPE	MÉTRIQUE	IMPÉRIAL
Profondeur de coupe maximale à un angle de 90°	85 mm	3-1/4"
Profondeur de coupe maximale à un angle de 45°	65 mm	2-1/2"
Plaque d'acier doux - épaisseur de coupe optimale	3 mm	1/8"
Tube carré, acier doux - Épaisseur de la paroi opt.	3 mm	1/8"

LAME	MÉTRIQUE	IMPÉRIAL
Diamètre	255 mm	10"
Alésage	25,4 mm	1"
Nombre de dents	24	24
Trait de scie	2 mm	1/8"

## (1.7) VIBRATIONS

**AVERTISSEMENT : l'utilisation de cet outil peut exposer l'opérateur à de fortes vibrations, transmises aux mains et aux bras. L'opérateur pourrait contracter le « syndrome vibratoire main-bras » (doigts blancs - syndrome de Raynaud). Cette condition peut provoquer une perte de sensibilité des mains aux températures et des engourdissements généralisés. Il est recommandé aux personnes utilisant régulièrement cet outil de surveiller de près l'état de leurs mains et de leurs doigts. En cas de symptômes évidents, consulter un médecin immédiatement.**

- La mesure et l'évaluation de l'exposition humaine aux vibrations transmises par les mains sur les lieux de travail, sont couvertes par les normes : BS EN ISO 5349-1:2001 et BS EN ISO 5349-2:2002
- Le niveau de vibration réel perçu en service peut être influencé par de nombreux facteurs ex. état des plans de travail, orientation, type et état de l'outil utilisé. L'opérateur veillera à évaluer ces facteurs avant chaque utilisation et, dans la mesure du possible, à adopter les pratiques professionnelles qui conviennent. Gérer ces facteurs peut contribuer à une diminution des effets des vibrations :

### Manipulation

- Manipulez l'outil avec soin, en le laissant faire le travail.
- Évitez de soumettre les commandes de l'outil à un effort physique excessif.
- Pensez à votre sécurité, à votre stabilité et à l'orientation de l'outil en cours d'utilisation.

### Plan de travail

- Pensez au matériau dont se compose le plan de travail, à son état, à sa densité, à sa robustesse, à sa rigidité et à son orientation.

**AVERTISSEMENT :** en fonction de la manière dont l'outil est utilisé, les vibrations émises pendant l'usage de l'outil électrique peuvent s'avérer différentes de la valeur totale déclarée. Le besoin d'identifier les mesures de sécurité et de protéger l'opérateur est basé sur l'estimation de l'exposition dans les conditions d'utilisation réelles (en tenant compte de toutes les phases du cycle d'exploitation et notamment, de la fréquence des phases hors service de l'outil, de son fonctionnement à vide ainsi que du temps de déclenchement).

## (1.8) ÉTIQUETTES ET SYMBOLES

**AVERTISSEMENT :** ne pas utiliser un outil dont les étiquettes d'avertissement et/d'instructions ont été retirées ou endommagées. Contactez Evolution Power Tools pour obtenir des étiquettes de rechange.

**Remarque :** certains ou tous les symboles illustrés à la page suivante peuvent avoir été reproduits dans ce manuel ou sur le produit.











EN

DE

FR

NL

**(1.9)**

Symbole	Description
V	Volts
A	Ampères
Hz	Hertz
Min <sup>-1</sup>	Régime
~	Courant alternatif
n <sub>0</sub>	Régime à vide
	Porter des lunettes de sécurité
	Porter une protection auditive
	Porter une protection anti-poussière
	Ne pas toucher ! Eloigner les mains.
	Lire les instructions et consignes
	Certification CE
	Certification EAC
	Signalétique Triman - collecte et recyclage des déchets
	Déchets d'équipements électriques et électroniques
	Avertissement
	Double Isolation

**(1.10)**
**USAGE PRÉVU DE CET OUTIL ÉLECTRIQUE**

**AVERTISSEMENT :** ce produit est une scie sur table conçue pour être utilisée avec des lames spéciales Evolution. N'utilisez que des accessoires compatibles avec cet outil et/ou les accessoires préconisés spécifiquement par **Evolution Power Tools Ltd.**

**Muni de la lame qui convient, cet outil peut servir à scier les matériaux suivants :**

Acier doux Aluminium (Épaisseur de 3 mm au maximum )

Bois et matériaux dérivés du bois (Épaisseur de 85 mm au maximum )

**(1.11)**
**USAGES INTERDITS DE CET OUTIL ÉLECTRIQUE**

**AVERTISSEMENT :** ce produit est une scie sur table dont l'usage doit se limiter aux opérations prévues pour un tel outil. Il ne doit subir aucune modification quelconque ou servir d'organe moteur d'un autre équipement ou d'un accessoire ne figurant pas parmi les équipements suggérés dans ce Manuel d'utilisation.

**(1.13)**

**AVERTISSEMENT :** cet outil n'a pas été conçu pour être utilisé par des personnes (enfants inclus) aux capacités physiques, sensorielles ou mentales limitées, manquant d'expérience et de connaissances, à moins qu'elles n'aient été instruites ou informées par rapport à la sécurité d'utilisation de l'outil, par une personne responsable de leur sécurité, compétente en la matière.

Les enfants doivent être surveillés, pour faire en sorte qu'ils ne s'approchent pas de l'outil et ne soient pas autorisés à jouer avec.

## CONSIGNES GÉNÉRALES DE SÉCURITÉ

### (1.14) SÉCURITÉ ÉLECTRIQUE

Cet outil est muni de la prise moulée et du cordon d'alimentation électrique qui conviennent au marché auquel il est destiné. Tout cordon endommagé doit être remplacé par un cordon ou assemblage spéciaux, disponibles auprès du fabricant ou de son S.A.V.

### (1.15) USAGE À L'EXTÉRIEUR

**AVERTISSEMENT :** pour votre protection en cas d'utilisation de cet outil à l'extérieur, ne l'exposez pas à la pluie et ne l'utilisez pas dans un lieu humide. Ne placez pas l'outil sur une surface humide. Si vous disposez d'un établi propre et sec, utilisez-le. Pour un surcroît de protection, installez un dispositif différentiel résiduel (DDR). Il se chargera de couper l'alimentation si le courant de fuite à la terre dépasse 30mA pendant 30 ms. Vérifiez toujours que le dispositif différentiel résiduel (DDR) fonctionne avant d'utiliser l'outil.

Si les circonstances vous obligent à recourir à une rallonge électrique, celle-ci doit être compatible avec une utilisation à l'extérieur et porter une étiquette confirmant cette compatibilité.

Suivez les instructions du fabricant en cas de recours à une rallonge électrique.

### (2.1) CONSIGNES GÉNÉRALES DE SÉCURITÉ AFFÉRENTES AUX OUTILS ÉLECTRIQUES

(ces Consignes générales de sécurité afférentes aux outils électriques reprennent les termes des normes BS EN 60745-1:2009 et EN 61029-1:2009)

### AVERTISSEMENT : lisez tous les avertissements et consignes de sécurité.

Le non-respect des avertissements et consignes énumérés ci-dessous expose l'utilisateur au risque de choc électrique, d'incendie et/ou de blessures graves.

### Conservez tous les avertissements et consignes afin de pouvoir vous y reporter ultérieurement.

Dans ces avertissements, l'expression « outil électrique » fait référence aussi bien aux outils électriques branchés sur le secteur (à fil) qu'aux outils électriques sans fil fonctionnant sur batterie (sans fil).

### (2.2) Avertissements de sécurité générales relatifs aux outils électriques [sécurité de la zone de travail]

**a) Veillez à la propreté de la zone de travail et à ce qu'elle soit suffisamment éclairée.** Les endroits sombres ou encombrés sont propices aux accidents.  
**b) N'utilisez pas les outils électriques dans des atmosphères explosives, en présence de liquides, gaz ou poussières inflammables par exemple.** Les outils électriques créent des étincelles susceptibles d'enflammer la poussière ou les fumées.  
**c) Les enfants et observateurs doivent se tenir à distance des personnes utilisant un outil électrique. Toute distraction pourrait vous faire perdre le contrôle de votre outil.**

### (2.3) Avertissements de sécurité générales relatifs aux outils électriques [sécurité électrique]

**a) La fiche de l'outil électrique doit être adaptée à la prise de courant. Ne modifiez jamais la fiche. N'utilisez pas d'adaptateur de prise électrique avec les outils électriques mis à la terre (à la masse).** Vous réduirez le risque de choc électrique en veillant

EN

DE

FR

NL

à ne pas modifier les fiches et à les brancher dans les prises qui conviennent.

**b) Évitez le contact du corps avec des surfaces mises à la terre ou à la masse (tuyaux, radiateurs, cuisinières, réfrigérateurs, etc.).** Le risque de choc électrique augmente si votre corps est mis à la terre ou à la masse.

**c) N'exposez pas les outils électriques à la pluie ou à l'humidité.** Toute pénétration d'eau dans un outil électrique augmente le risque de choc électrique.

**d) Ménagez le cordon électrique. N'utilisez jamais le cordon pour transporter, tirer ou débrancher l'outil électrique.** N'approchez pas le cordon électrique de la chaleur, de l'huile, des bords tranchants et des pièces mobiles. Un cordon électrique endommagé ou emmêlé augmente le risque de choc électrique.

**e) En cas d'utilisation d'un outil électrique à l'extérieur, utilisez une rallonge électrique adaptée à une utilisation à l'extérieur.** Le recours à un cordon électrique adapté à une utilisation à l'extérieur réduit le risque de choc électrique.

**f) Si l'utilisation d'un outil électrique en milieu humide est inévitable, prévoyez d'utiliser une alimentation protégée par un dispositif différentiel résiduel (DDR).** Cette précaution réduit le risque de choc électrique.

#### (2.4)

**Avertissements de sécurité générales relatifs aux outils électriques [sécurité personnelle].**

**a) Soyez vigilant, gardez l'œil sur votre travail et faites preuve de bon sens lorsque vous utilisez un outil électrique.**

N'utilisez pas un outil électrique si vous êtes fatigué ou sous l'emprise de médicaments, de l'alcool ou de drogues. Lors de l'utilisation d'un outil électrique, un moment d'inattention peut suffire pour qu'une blessure grave se produise.

**b) Portez un équipement de protection individuelle. Portez toujours des lunettes de sécurité.** Le port d'un équipement de

sécurité adapté aux conditions de travail (masque anti-poussières, chaussures de sécurité non glissantes, casque, protection des oreilles, etc.) permet de réduire le risque de blessures corporelles.

**c) Empêchez les démarrages accidentels.** Vérifiez que l'interrupteur est sur la position Arrêt avant de brancher l'outil à la prise de courant ou aux accumulateurs, de le saisir ou de le transporter. Transporter un outil électrique en gardant le doigt sur l'interrupteur Marche/Arrêt ou le brancher lorsque l'interrupteur Marche/Arrêt est sur la position Marche est propice aux accidents.

**d) Si une clavette ou clé de réglage sont présentes sur l'outil, retirez-les avant de mettre l'outil sous tension.** Une clavette ou une clé laissées sur une pièce rotative de l'outil électrique risquent de vous blesser.

**e) Ne tendez pas le bras pour essayer d'atteindre les endroits inaccessibles. Adoptez une position stable et veillez à garder votre équilibre à tout moment.**

Vous aurez ainsi une meilleure maîtrise de l'outil électrique en cas de circonstances inattendues.

**f) Portez une tenue adaptée. Ne portez pas de vêtements amples ou de bijoux qui pendent.** N'approchez pas les cheveux, vêtements et gants des pièces mobiles. Les vêtements amples, les bijoux qui pendent et les cheveux longs dénoués peuvent être happés par les pièces mobiles.

**g) Si des dispositifs sont fournis pour le raccordement de systèmes d'extraction et de récupération de la poussière, veillez à ce qu'ils soient raccordés et correctement utilisés.** L'utilisation de ces dispositifs peut réduire les risques liés à la poussière.

#### (2.5)

**Avertissements de sécurité générales relatifs aux outils électriques [utilisation et entretien des outils électriques]**

**a) Ne forcez pas l'outil électrique. Utilisez l'outil électrique adapté à votre application.**

L'outil électrique qui convient s'acquittera mieux du travail et sera moins dangereux s'il est utilisé à

la puissance pour laquelle il a été conçu.

**b) N'utilisez pas l'outil électrique si l'interrupteur ne le met pas en marche ou à l'arrêt.** Un outil électrique qui ne répond pas aux sollicitations de son interrupteur Marche/Arrêt est dangereux et doit être réparé.

**c) Débranchez l'outil électrique de sa source d'alimentation et/ou les accumulateurs de l'outil électrique avant de procéder à des réglages, de changer des accessoires ou de le ranger.** Vous réduirez le risque de démarrage accidentel de l'outil électrique.

**d) Rangez l'outil électrique inutilisé hors de la portée des enfants. Les personnes qui n'ont pas l'habitude de cet outil électrique ou qui n'ont pas lu ces consignes ne doivent pas l'utiliser.** Les outils électriques sont dangereux entre les mains d'utilisateurs inexpérimentés.

**e) Entretenez vos outils électriques.** Vérifiez qu'il n'y a pas de défaut d'alignement ni de blocage des pièces mobiles, qu'aucune de ces pièces n'est cassée et que rien ne risque de nuire au fonctionnement de l'outil électrique. En cas de dommage, faites réparer l'outil électrique avant de l'utiliser. Les outils électriques mal entretenus sont la cause de nombreux accidents.

**f) Veillez à ce que vos outils de coupe soient propres et bien affûtés.** Les outils de coupe bien entretenus, aux bords tranchants, risquent moins de se bloquer et sont plus faciles à maîtriser.

**g) Utilisez cet outil électrique, ses accessoires, ses lames, etc., conformément aux présentes consignes, en tenant compte des conditions de travail et de la tâche à accomplir.** L'emploi de cet outil électrique dans le cadre d'opérations pour lesquels il n'a pas été conçu, peut mettre l'utilisateur dans une situation dangereuse.

## (2.6)

**Avertissements de sécurité générales relatifs aux outils électriques [entretien]**

**a) Faites réparer votre outil électrique par un réparateur qualifié, en utilisant uniquement des pièces de rechange**

**d'origine garantie.** Cette précaution vous permettra d'en préserver les caractéristiques de sécurité.

## (2.7)

### CONSEILS DE SANTÉ

**AVERTISSEMENT :** l'utilisation de cet outil peut produire des particules de poussière. Dans certains cas et en fonction des matériaux soumis à la tâche, cette poussière peut être particulièrement nocive.

Si vous soupçonnez que la peinture présente à la surface du matériau à découper contient du plomb, demandez conseil à un professionnel. Les peintures au plomb doivent impérativement être décapées par un professionnel et nous vous déconseillons vivement de vous en charger. Le contact de la main à la bouche des poussières déposées sur les surfaces des matériaux peut entraîner l'ingestion de plomb. Toute exposition au plomb, même en faibles quantités, peut entraîner des lésions cérébrales et du système nerveux irréversibles (Saturnisme). Les jeunes enfants et les enfants à naître y sont particulièrement vulnérables.

Nous vous conseillons de réfléchir aux risques associés aux matériaux avec lesquels vous travaillez et de réduire les risques d'exposition.

Dans la mesure où certains matériaux peuvent produire des poussières potentiellement nuisibles pour votre santé, nous vous recommandons de porter un masque approuvé et doté de filtres remplaçables en utilisant l'outil.

#### **Veillez à toujours :**

- Travailler dans un endroit bien aéré ;
- Travailler en portant les équipements de sécurité approuvés qui conviennent, comme des masques à poussière spécialement conçus pour filtrer les particules microscopiques.

EN

DE

FR

NL

### (2.8)

**AVERTISSEMENT :** le recours à un outil électrique peut entraîner la projection de corps étrangers vers les yeux de l'opérateur et des lésions oculaires consécutives graves. Avant de commencer à utiliser un outil électrique, chaussez impérativement des lunettes de sécurité munies de protections latérales ou, lorsque nécessaire, portez un masque complet.

## AUTRES CONSIGNES DE SÉCURITÉ - SCIES SUR TABLE

**AVERTISSEMENT :** avant d'utiliser votre scie sur table, n'oubliez pas de lire et de comprendre ces règles de sécurité. Le non-respect de ces règles expose l'opérateur à un risque de blessure grave et de détérioration de la scie sur table.

- **N'utilisez jamais les lames de scie endommagées ou voilées.**
  - **Remplacez l'insert d'établi/la plaque d'accès usés, le cas échéant.**
  - **N'utilisez que les lames recommandées dans ce manuel, conformes à la norme EN 847-1.** En cas de remplacement d'une lame de scie, veillez à ce que la largeur de la rainure (trait de scie) découpée par la lame soit légèrement supérieure à l'épaisseur du couteau diviseur. D'autre part, l'épaisseur de la lame ne doit pas dépasser l'épaisseur du couteau diviseur.
  - **Veillez à choisir une lame de scie adaptée au matériau à scier.**
  - **Portez l'équipement de protection individuelle qui convient en cas de besoin. Cet équipement se composera éventuellement :**
    - D'une protection de l'ouïe destinée à réduire le risque de déficit auditif induit par le bruit ;
    - D'une protection respiratoire visant à réduire le risque d'inhalation de poussières nocives ;
    - De gants pour manipuler les lames de scie ou matériaux bruts.
  - **Dans la mesure du possible, les lames de scie doivent être portées dans un support.**
  - **Ne procédez à aucun travail à main levée.** C'est-à-dire en ne vous servant que de vos mains pour soutenir ou guider la pièce à exécuter. Utilisez toujours la butée parallèle ou la butée d'onglet pour centrer et guider la pièce à exécuter.
- AVERTISSEMENT :** comptant parmi les plus grandes causes d'accidents, la coupe à main levée doit impérativement être proscrite.
- **N'essayez jamais de libérer une lame coincée avant d'avoir éteint la scie.** Éteignez immédiatement la scie, pour éviter d'en endommager le moteur.
  - **Veillez à soutenir adéquatement les pièces à exécuter longues ou larges.**
  - **Évitez les opérations et positionnements des mains maladroits, suite auxquels un dérapage pourrait placer votre main sur le passage de la lame.**
  - **Utilisez toujours la plaque de protection de la lame.** La plaque de protection de la lame doit être utilisée systématiquement, pour tous les travaux.
  - **Maintenez fermement en place la pièce à exécuter** contre la butée d'onglet ou la butée parallèle.
  - **Recourez toujours à un poussoir.** Surtout pour la refente de matériaux étroits.
  - **Veillez à ce que les dispositifs de protection soient en place et en bon état de marche.** Vérifiez toujours que le couteau diviseur est installé et bien réglé. Contrôlez régulièrement le couteau diviseur et remplacez-le en cas d'usure. N'utilisez que les couteaux diviseurs d'origine Evolution, pièces spécialement conçues pour cet outil.
  - **Retirez clés et clavettes.** Prenez l'habitude de vérifier que les clavettes et clés à vis de réglage ont bien été retirées de l'outil avant de le mettre en marche.



- **N'utilisez pas l'outil en milieu dangereux.** N'utilisez pas les outils électriques dans des endroits humides ou mouillés ; ne les exposez pas à la pluie. Veillez à ce que la zone de travail soit suffisamment éclairée. Veillez également à ce que cette zone soit bien aérée.
- **Ne laissez pas les enfants s'en approcher.** Veillez à ce que les enfants et visiteurs se tiennent suffisamment à l'écart de la zone de travail.
- **Les lames en acier rapide (HSS) ne sont pas compatibles.** Veillez à sélectionner la lame qui convient au matériau à scier.
- **N'oubliez pas de ranger la tige ou le bloc pousoir avec l'outil en dehors des périodes d'utilisation.**
- **Pour le sciage du bois, raccordez la scie à un dispositif d'aspiration des poussières.** Il convient d'attirer l'attention de l'opérateur sur les facteurs susceptibles d'influencer l'exposition à la poussière, comme le type de matériau scié et l'importance de l'extraction des poussières sur le lieu de travail (captage ou source) et le réglage qui convient des hottes d'aspiration/défecteurs/goulottes de déversement.
- **Utilisez des rallonges compatibles.** Assurez-vous du bon état des rallonges utilisées, le cas échéant. Si vous utilisez une rallonge, assurez-vous qu'elle soit suffisamment puissante pour acheminer le courant nécessaire à l'alimentation de l'outil. Une rallonge trop faible entraînerait une chute de la tension sectorielle, une perte de puissance et éventuellement la surchauffe de l'outil.
- **Portez toujours des lunettes de sécurité.** Prévoyez également un masque ou masque anti-poussière en cas de travail générateur de poussières. Les verres des lunettes ordinaires ne sont munis que de lentilles résistantes aux chocs. Ce ne sont PAS des lunettes de sécurité.
- **Entretenez vos outils dans les règles de l'art.** Vos outils doivent être bien aiguisés et propres, pour s'acquitter de performances et d'une sécurité optimales. Respectez les consignes relatives à la lubrification et au changement d'accessoires de votre outil.
- **Débranchez la scie de la prise électrique** avant de procéder aux opérations d'entretien, de nettoyer et/ou de changer un accessoire de l'outil, comme les lames.
- **N'utilisez que les accessoires préconisés.** N'utilisez que des accessoires d'origine Evolution.
- **Contrôlez l'outil à la recherche de pièces défectueuses.** Avant de réutiliser l'outil, vérifiez les dispositifs de protection ou autres pièces endommagées pour déterminer si elles peuvent encore fonctionner correctement et s'acquitter de leur fonction - vérifiez l'alignement des pièces mobiles, leur fixation, qu'aucune pièce n'est cassée, les montages et toute autre condition susceptible de nuire au fonctionnement normal de l'outil. Réparez correctement ou remplacez les dispositifs de protection et autres pièces éventuellement endommagés.
- **N'approchez pas les mains de la trajectoire de la lame de la scie.**
- **N'approchez jamais les mains du pourtour de la scie.**
- **Éteignez l'outil et attendez que la lame s'arrête avant de procéder à un réglage de butée.**
- **Ne tirez et ne transportez jamais l'outil par son cordon électrique.** Transporter ou tirer l'outil par le cordon électrique risque d'endommager l'isolant ou les branchements électriques et de provoquer un choc électrique ou un incendie.
- **Prévoyez un dispositif de transport pour transporter la scie.** Ne manipulez et ne transportez jamais l'outil par les dispositifs de protection.

EN

DE

FR

NL

- **Pour le transport, la partie supérieure de la lame de scie doit être baissée à fond et recouverte du dispositif de protection.**
- **Tout opérateur amené à utiliser cet outil doit lire les instructions et consignes y afférentes.** Il veillera à se familiariser avec son fonctionnement et ses particularités.
- **Ne jamais laisser la scie tourner sans surveillance.** Ne quittez pas la scie tant qu'elle n'a pas été ÉTEINTE et que la lame de la scie ne s'est pas complètement immobilisée.

#### (4.1) PRISE EN MAIN DÉBALLAGE

**Mise en garde :** cet emballage contient des objets coupants. Prenez les précautions qui conviennent pour les déballer.

Sortez l'outil de son emballage, avec les accessoires fournis. Vérifiez soigneusement l'état de l'outil et repérez les accessoires dont la liste vous est fournie dans ce manuel. Vérifiez également que les accessoires sont au complet.

En cas de pièces manquantes, retournez l'outil et ses accessoires au revendeur, dans leur emballage d'origine. Ne mettez pas l'emballage au rebut. Au contraire, gardez-le en lieu sûr au moins jusqu'à la fin de la période de validité de la garantie. La mise au rebut des emballages doit s'effectuer de manière respectueuse de l'environnement.

Recyclez-les si possible. Ne laissez pas les enfants jouer avec les sacs en plastique, pour éviter le risque d'asphyxie.

#### (4.2) PIÈCES FOURNIES

Description	Quantité
Manuel d'utilisation	1
Lame multi-usages	1
Rallonges	2

Bras profilé de rallonge	4
Jeu de pieds (quatre pieds d'angle)	1 Jeu
Croisillons	4
Pieds en caoutchouc	4
Plaque de Protection de la Lame et orifice d'extraction	1
Tuyau d'extraction des poussières	1
Butée d'onglet	1
Dispositif anti-rebond	1
Butée parallèle réglable	1
Entretoises de soutien arrière	2
Tige poussoir	1
Rail de butée parallèle	1
Languette de liaison du rail de butée parallèle	1
Clé hexagonale	1
Clés de changement des lames (x2)	1 Jeu
Fixations assorties	1 Sachet

#### (4.3) AUTRES ACCESSOIRES

En plus des articles standards fournis avec cet outil, les accessoires suivants sont également disponibles dans le magasin en ligne Evolution, à l'adresse [www.evolutionpowertools.com](http://www.evolutionpowertools.com) ou chez votre détaillant le plus proche.

#### (4.4)

Description	Réf. Pièce
Lame multi-usages	FURYBLADE255MULTI
Lame pour bois	RAGEBLADE255WOOD

VUE D'ENSEMBLE DE L'OUTIL



- |   |   |
|---|---|
| 1. INTERRUPTEUR MARCHE-ARRÊT (I/O)                                | 8. POIGNÉE DE VERROUILLAGE DE BUTÉE PARALLÈLE |
| 2. COUTEAU DIVISEUR   | 9. TIGE POUSSOIR                              |
| 3. PLAQUE DE PROTECTION DE LA LAME                                | 10. BUTÉE PARALLÈLE                           |
| 4. LAME   | 11. ENTRETOISES DE SOUTIEN ARRIÈRE            |
| 5. MOLETTE DE VERROUILLAGE DE L'INCLINAISON                       | 12. DISPOSITIF ANTI-REBOND                    |
| 6. MOLETTE DE LEVAGE ET D'ABAISSEMENT/DE RÉGLAGE DE L'INCLINAISON | 13. BUTÉE D'ONGLET COULISSANTE                |
| 7. LOUPE D'ÉCHELLE GRADUÉE DE BUTÉE PARALLÈLE                     |   |

EN

DE

FR

NL

**CONTENU DE L'EMBALLAGE**



<b>A.</b> PIEDS D'ANGLE NOIRS (MARQUÉS D'UN A)	x 4	<b>K.</b> BUTEE D'ONGLET	x 1
<b>B.</b> CROISILLONS (MARQUÉS D'UN B)	x 2	<b>L.</b> RAIL DE BUTÉE PARALLÈLE	2 pièces
<b>C.</b> CROISILLONS (MARQUÉS D'UN C)	x 2	<b>M.</b> LANGUETTE DE LIAISON DU RAIL DE BUTÉE PARALLÈLE	x 1
<b>D.</b> ENTRETOISES DE SOUTIEN ARRIÈRE	x 2	<b>N.</b> VIS À TÊTE HEXAGONALE	x 28
<b>E.</b> PIEDS EN CAOUTCHOUC	x 4	<b>O.</b> RONDELLE	x 28
<b>F.</b> PANNEAUX RALLONGES	x 2	<b>P.</b> RONDELLE ÉLASTIQUE	x 28
<b>G.</b> SBRAS PROFILÉS DE SUPPORT DE RALLONGE	x 4	<b>Q.</b> ÉCROU (ARGENT)	x 28
<b>H.</b> PLAQUE DE PROTECTION DE LA LAME	x 1	<b>R.</b> BOULON À TÊTE BOMBÉE (NOIR)	x 7
<b>I.</b> DISPOSITIF ANTI-REBOND	x 1	<b>S.</b> ÉCROU (NOIR)	x 7
<b>J.</b> BUTÉE PARALLÈLE	x 1		

## ASSEMBLAGE

**Remarque :** cette procédure est considérablement facilitée par l'étude des photos d'un outil déjà monté, tel que vous le présente la rubrique Vue d'ensemble de l'outil.

### BÂTI

Le bâti principal se compose de quatre pieds d'angle (**A**) (marqué **A**) et de quatre croisillons (**B+C**).

L'emballage contient quatre croisillons (**Fig 1**). Les croisillons marqués de la lettre **B** sont destinés à l'avant et à l'arrière du bâti de l'outil. Les croisillons marqués de la lettre **C** sont destinés aux côtés droit et gauche du bâti de l'outil.

**Repérez toutes les pièces avant de procéder à l'assemblage de l'outil.**

**Remarque :** les pieds en caoutchouc (**E**) s'emboîtent tout simplement sur les pieds du bâti (**A**). Ils se fixent à l'extrémité du pied à l'opposé de la lettre en relief **A** (qui correspond à la partie supérieure du pied).

- Centrez soigneusement le corps principal de l'outil (inversé) sur un plan de travail ou un établi stable, propre, en posant le dessus de la table sur le plan de travail. (**Fig. 2**)

**Remarque :** un grand chiffon propre étalé sur le plan de travail vous empêchera d'endommager accidentellement le dessus de la table.

- Retirez les huit vis à tête hexagonale de 010 mm et leurs rondelles, des coins du corps principal de l'outil (**Fig. 3**).
- Fixez les quatre pieds (**A**) au corps principal de l'outil, à l'aide des vis à tête hexagonale précédemment retirées. Ne serrez pas les vis pour l'instant. Le serrage à la main suffit. Veillez à ce que le bossage rectangulaire moulé dans le corps de l'outil entre dans la fente rectangulaire prévue sur le haut des pieds du bâti (**Fig. 4**).
- Fixez les croisillons avant et arrière (**B**) en travers de l'avant et de l'arrière du bâti, à l'aide des vis à tête hexagonale 010mm (**N**), des rondelles (**O**), des rondelles élastiques (**P**) et des écrous (**Q**) fournis.

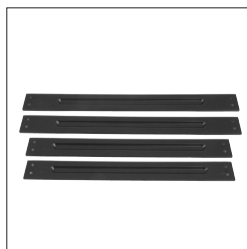

Fig. 1



Fig. 2



Fig. 3

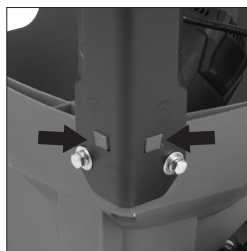

Fig. 4

EN

DE

FR

NL



**Fig. 5**

**Remarque :** prenez soin de placer les croisillons à l'intérieur du bâti, les extrémités évasées des croisillons reprenant l'évasement des pieds installés. Veillez à ce que les vis (N) soient insérées du côté extérieur du bâti, en plaçant la rondelle plate (O), la rondelle élastique (P) et l'écrou (Q) du côté intérieur du bâti.

Là aussi, le serrage à la main suffit pour l'instant.

- Fixez les croisillons latéraux (C) sur les pieds d'angle (Fig. 5) comme vous l'avez fait pour les croisillons avant et arrière.



**Fig. 6**

**Remarque :** l'outil peut maintenant être soulevé du plan de travail/de l'établi.

**AVERTISSEMENT :** cet outil est lourd. Faites-vous aider par une personne compétente pour soulever l'outil de l'établi.

Laissez l'outil se caler pendant quelques minutes. Lorsque vous êtes sûr que l'outil est stable, droit, solide et bien monté (Fig. 6), vissez à fond les vis de fixation.

- Fixez les entretoises de soutien à l'arrière des deux pieds d'angle (D) du bâti de l'outil (Fig. 7).



**Fig. 7**

**Remarque :** ces entretoises de soutien maximisent la sécurité et la stabilité de l'outil en service.

#### **FIXATION DES RALLONGES**

**Remarque :** les deux rallonges en tôle emboutie (F) peuvent être montées d'un côté ou de l'autre du bâti de l'outil.

Chaque rallonge se fixe à la table principale de l'outil, à l'aide de vis mécaniques à tête hexagonale, (N), de rondelles (O), de rondelles élastiques (P) et d'écrous (Q). Les trous de passage des vis des rallonges se trouvent directement à l'avant et à l'arrière des brides latérales. (Fig. 8) Insérez les vis mécaniques à tête hexagonale et fixez les rallonges sur la table principale, à l'aide de vis à tête hexagonale (N) et d'écrous, (O) etc.



**Fig. 8**

**Remarque :** les bras profilés de support (G) doivent être fixés à la bride extérieure des rallonges. Attachez une extrémité du bras profilé de soutien à l'intérieur de la rallonge. Utilisez deux des quatre trous intérieurs fournis. Nous vous recommandons également, dans cette application, de placer une grande rondelle (P) sous la tête de la vis mécanique à tête hexagonale (N) et sous l'écrou de fixation (Q).

L'autre extrémité du bras profilé de soutien s'attache en haut du pied d'angle correspondant.

- Retirez soigneusement la vis mécanique qui convient du haut du pied d'angle.
- Insérez la vis mécanique à travers l'extrémité du bras profilé de soutien et remontez la vis mécanique sur le corps principal de l'outil. **(Fig. 9)**

Vérifiez l'alignement à l'aide d'une règle ou d'un outil similaire, placés en travers de la table et de la rallonge. Les rallonges doivent être parfaitement perpendiculaires et de niveau par rapport à la table principale de l'outil.

**Remarque :** les bras profilés de soutien et les rallonges sont munis d'orifices fendus longitudinaux. Ces orifices facilitent les petits réglages et le réalignement des composants en cas de besoin.

- Les derniers réglages fins et l'alignement des rallonges sont facilités par le repositionnement des composants concernés, rendu possible par la flexibilité que procurent les orifices fendus.
- Après avoir réalisé l'alignement parfait des composants, vissez solidement les vis de fixation.

### RAIL DE BUTÉE PARALLÈLE

**Remarque :** la butée parallèle se compose de deux pièces **(L)** encastrables l'une dans l'autre. La languette de liaison en plastique **(M)** doit être insérée dans les vides rectangulaires des deux extrusions pour relier les deux parties de la butée parallèle. **(Fig. 10)**

- Insérez les sept boulons à tête bombée **(R)** dans les sept trous de l'outil (deux dans chaque rallonge et trois dans la table principale en aluminium) et fixez-les à l'aide de rondelles **(O)** et d'écrous de 06 mm **(S)**.
- Le serrage à la main suffit. **(Fig. 11)**
- Faites coulisser la butée parallèle sur les sept têtes de boulon qui dépassent **(Fig. 12)** jusqu'à ce que la butée parallèle soit centrée en travers du devant de l'outil et vissez les boulons à fond.



**Fig. 9**

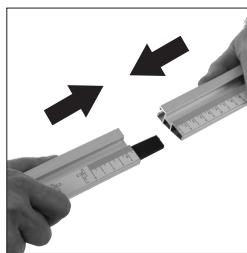

**Fig. 10**

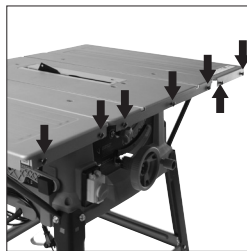

**Fig. 11**



**Fig. 12**

EN

DE

FR

NL

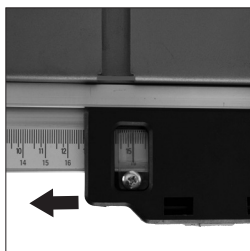

**Fig. 13**



**Fig. 14**

## RÉGLAGE

**AVERTISSEMENT :** l'outil ne doit pas être branché à l'alimentation secteur pendant la réalisation de(s) la procédure(s) suivante(s).

**Remarque :** le rail de butée parallèle doit être placé correctement pour que l'échelle graduée donne les mesures qui conviennent. Même si elle a été correctement ajustée, l'échelle graduée ne doit pas être considérée autrement que comme un guide de coupe utile. L'échelle graduée ne remplace pas le besoin de recourir à des repères exacts.

- Placez la butée parallèle (**J**) sur le rail de butée parallèle, à droite de la lame.
- Levez la lame de scie (**reportez-vous à la rubrique FONCTIONNEMENT LEVER/BAISSER LA LAME de la page 83**).
- Faites glisser la butée parallèle le long du rail de butée, jusqu'à ce qu'elle touche la lame levée.
- Regardez à travers la loupe de la butée parallèle.
- Desserrez légèrement les sept boulons à tête bombée (**R**) retenant le rail de butée parallèle contre l'outil.
- Déplacez doucement le rail de butée parallèle vers la droite ou vers la gauche, jusqu'à ce que le point « 0 » de l'échelle graduée coïncide avec la ligne de référence de la loupe. (**Fig. 13**)
- Vérifiez et lorsque vous êtes satisfait du réglage obtenu, vissez solidement les sept écrous de rail de butée parallèle (**S**).
- Baissez la lame.

**Remarque :** la butée parallèle s'insère tout simplement dans le rail de butée parallèle. Elle peut être verrouillée en place à n'importe quel endroit le long des rails et d'un côté ou de l'autre de l'outil, en appuyant sur le levier de verrouillage.

## CONTRÔLE/RÉGLAGE DE LA BUTÉE PARALLÈLE

Après avoir installé le rail de butée parallèle et la butée parallèle sur l'outil, vérifiez que la butée est bien parallèle à la lame.

- Levez à fond la lame.
- Posez une règle ou un accessoire similaire contre la lame.
- Faites avancer la butée parallèle jusqu'à la règle et vérifiez le parallélisme.
- Si un réglage s'impose, accédez aux deux vis à tête hexagonale à travers les deux trous du chariot. (**Fig. 14**)



- Desserrez ces vis à l'aide de la clé hexagonale qui convient et réglez la butée selon vos besoins.
- Vissez et vérifiez de nouveau la butée parallèle, après avoir obtenu l'alignement qui convient.
- Baissez la lame.

### BUTÉE D'ONGLET COULISSANTE

**Remarque :** la butée d'onglet coulissante (**K**) peut être installée sur n'importe quelle fente en « T » inversé de la table de l'outil.

La plaque de contact réglable en aluminium est maintenue dans la base du rapporteur de la butée d'onglet, par deux vis mécaniques et des écrous à serrage à main.

Le dispositif anti-rebond (**I**) peut être installé dans la douille d'emboîtement incorporée à la base de la butée d'onglet. (**Fig. 15**) Faire tourner la poignée de verrouillage dans le sens anti-horaire (**Fig. 16**) permet de régler l'angle de la butée d'onglet. Utilisez l'échelle graduée du rapporteur, le pointeur et réglez la butée d'onglet à l'angle désiré. Vissez la poignée verticale après avoir sélectionné l'angle recherché.

**Remarque :** nous vous recommandons de n'installer le dispositif anti-rebond qu'en cas de besoin (ex. pour scier des tôles minces ou des tubes métalliques à parois de petite épaisseur, etc.). Dans les autres cas, retirez le dispositif de l'outil et rangez-le en lieu sûr.

La colonne du dispositif anti-rebond se monte dans la douille d'emboîtement de la base de la butée d'onglet et se cale à l'aide d'une vis à tête moletée. (**Fig 17**)

### PLAQUE SUPÉRIEURE DE PROTECTION DE LA LAME

La plaque supérieure de protection de la lame (**H**) (**Fig. 18**) doit toujours être installée sur le couteau diviseur de l'outil. La ligne « fendue » du haut de la plaque de protection indique la ligne centrale de la lame de scie qu'elle recouvre. Des graphismes prévus sur la protection soulignent également la ligne de coupe de la lame de scie.

**AVERTISSEMENT :** la plaque supérieure de protection de la lame **doit être installée** sur le couteau diviseur de l'outil.

**AVERTISSEMENT :** veillez à débrancher l'outil de l'alimentation secteur avant d'installer la plaque de protection de la lame.

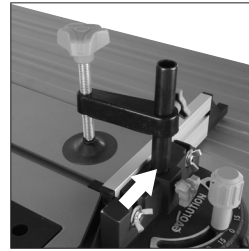

Fig. 15

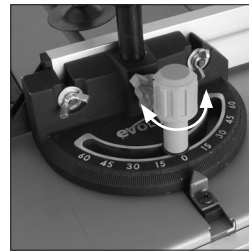

Fig. 16

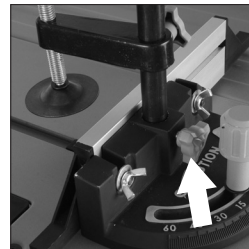

Fig. 17



Fig. 18

EN

DE

FR

NL

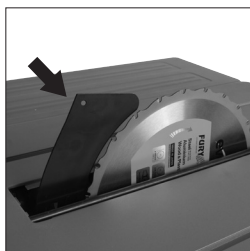

**Fig. 19**

- Levez la lame à fond, pour révéler entièrement le couteau diviseur. (**Fig. 19**)
- Les gardes de positionnement broche doivent être positionnés dans le trou usiné dans le bord supérieur du couteau diviseur (**Fig. 20**). Une rondelle et un écrou à oreilles sont installés d'un côté de la plaque supérieure de protection.

**Remarque :** pour se régler automatiquement en fonction de l'épaisseur du matériau à scier, la plaque de protection de la lame doit pouvoir pivoter facilement et sans à-coups vers le haut et vers le bas. Veuillez par conséquent à **ne pas trop serrer cet écrou à oreilles**.

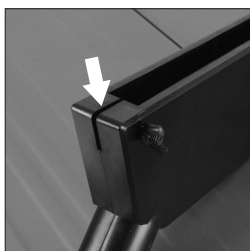

**Fig. 20**

- Vérifiez le fonctionnement de la plaque de protection de la lame. Vérifiez qu'elle fonctionne efficacement, qu'elle recouvre les côtés de la lame et sa cime.
- Baissez légèrement la lame et vérifiez de nouveau le fonctionnement de la plaque de protection de la lame.
- Lorsque vous êtes sûr que la plaque de protection de la lame fonctionne sur toute la plage de réglage de la hauteur de la lame, vérifiez qu'elle fonctionne tout aussi bien lorsque la lame est inclinée.
- Vérifiez que lorsque la lame est baissée à fond, la plaque de protection de la lame touche le dessus de la table.

**Remarque :** la plaque supérieure de protection de la lame est équipée d'un orifice d'extraction des poussières (**Fig.21**).

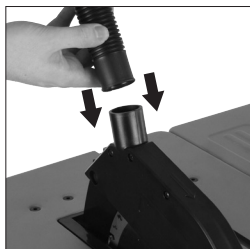

**Fig. 21**

- Raccordez le flexible d'extraction des poussières fourni à la plaque supérieure de protection de la lame. Le flexible de type « push-fit » s'emboîte dans l'orifice d'extraction.
- Raccordez l'autre extrémité du flexible au raccord bidirectionnel situé à l'arrière du corps principal de l'outil. (**Fig. 22**)

**Remarque :** l'orifice « libre » du raccord bidirectionnel peut servir au raccordement d'un extracteur de poussières d'atelier à cet outil Evolution. Si vous prévoyez de raccorder ce genre de machines à cette scie sur table, suivez les instructions du fournisseur/fabricant de l'équipement d'extraction des poussières.



**Fig. 22**

Le recours à cet équipement permet de veiller à la propreté et à l'ordre du lieu de travail, tout en limitant les poussières le plus possible.

## FONCTIONNEMENT

### INTERRUPTEUR DE SÉCURITÉ MARCHÉ/ARRÊT (I/O)

**AVERTISSEMENT :** avant d'appuyer sur le bouton, vérifiez la conformité de l'installation et du fonctionnement de la plaque de protection de la lame.

Pour faire démarrer l'outil, soulevez le capot de sécurité (**Fig. 23**) pour révéler deux boutons.

- Appuyez sur le bouton « I » pour faire démarrer l'outil.
- Appuyez sur le bouton « O » pour l'arrêter.

**AVERTISSEMENT :** ne faites jamais démarrer l'outil avant d'avoir procédé aux vérifications et procédures de sécurité.

### LEVER/BAISSER LA LAME DE LA SCIE

**AVERTISSEMENT :** ne procédez aux réglages de l'outil que sur l'outil à l'ARRÊT et dont la lame s'est immobilisée.

**Remarque :** cet outil est équipé d'une molette à double fonction (**Fig. 24**). Dans sa position « normale » (extérieur), cette molette sert à lever et baisser la lame.

Pousser la molette vers l'intérieur contre son ressort de contrainte, engage une dent dans une crémaillère à dents incurvées incorporée au corps principal de l'outil. Ce système permet d'utiliser la molette pour régler l'angle d'inclinaison/de biseau de la lame.

#### Pour faire monter ou descendre la lame :

- Veillez à ce que la molette soit dans sa position « normale » (extérieure).
- Faites tourner la molette dans le sens horaire pour faire monter la lame.
- Faites tourner la molette dans le sens anti-horaire pour la faire descendre.

**Remarque :** nous vous recommandons, lorsque l'outil n'est pas utilisé, de baisser la lame à fond dans l'outil et de faire en sorte que la plaque supérieure de protection de la lame soit en contact avec le dessus de la table de coupe. (**Fig. 25**)



Fig. 23



Fig. 24

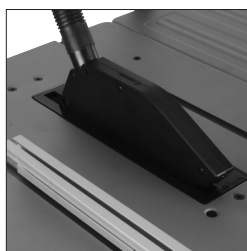

Fig. 25

EN

DE

FR

NL



**Fig. 26**



**Fig. 27**

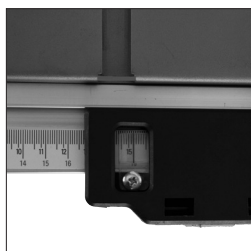

**Fig. 28**

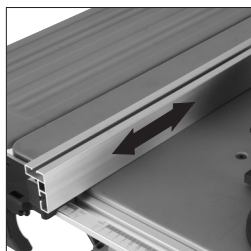

**Fig. 29**

## INCLINAISON DE LA LAME DE SCIE

La lame peut être inclinée vers la gauche jusqu'à 45°.

### Pour incliner la lame de scie :

- Desserrez le bouton de verrouillage de l'angle d'inclinaison (**Fig. 26**)
- Poussez la molette à double fonction vers l'intérieur, pour enclencher la dent dans la crémaillère.
- Faites tourner la molette pour incliner la lame.

**Remarque :** un rapporteur gradué et un pointeur (**Fig. 27**) sont parfaitement visibles et permettent à l'opérateur de régler rapidement la lame à l'angle souhaité.

- Après avoir obtenu l'angle voulu, vissez la molette de verrouillage de l'angle d'inclinaison pour fixer l'angle de la lame.

**Remarque :** nous vous recommandons, après toute opération de découpe inclinée, de remettre la lame dans sa position normale (verticale) et de visser la molette de verrouillage de l'angle d'inclinaison de la lame.

## GUIDE DE BUTÉE PARALLÈLE

La butée parallèle (**J**) peut être placée d'un côté ou de l'autre de la lame. Elle se verrouille à l'aide de la poignée de verrouillage.

- Poussez pour verrouiller et tirer pour déverrouiller. Ne forcez pas excessivement sur la poignée de verrouillage. Poussez doucement la poignée vers le bas avec la paume de la main, jusqu'à ce qu'elle émette un « clic » confirmant son calage.

**Remarque :** le guide de butée parallèle est doté d'une loupe (**Fig. 28**) qui facilite la lecture de l'échelle graduée du rail de butée parallèle.

La plaque de contact de la butée parallèle (**Fig. 29**) peut être ajustée vers l'avant et vers l'arrière. Desserrez les deux écrous à oreilles et faites coulisser la plaque de contact en aluminium à l'endroit voulu. Vissez solidement les écrous à oreilles.

**Remarque :** nous vous recommandons que, dans des conditions d'utilisation normale, la plaque de contact de la butée parallèle soit ajustée de manière à ce que l'arrière du guide de la plaque de contact s'aligne sur l'arrière de la lame sortant de la table. **(Fig. 30)**

**Remarque :** si vous utilisez la butée parallèle du côté gauche de la lame, la plaque de contact en aluminium doit être repositionnée du côté droit du chariot en plastique.

- Desserrez les deux écrous à oreilles et faites coulisser la plaque de contact en aluminium du chariot en plastique.
- Retirez les vis mécaniques bombées du chariot.
- Repositionnez la plaque de contact du côté droit du chariot et fixez-la à l'aide des vis mécaniques et des écrous à oreilles. Procédez au réglages nécessaires, le cas échéant.

Rétablissez la configuration d'origine lorsque la butée parallèle est dans sa position de fonctionnement normale (à droite)

#### BUTÉE D'ONGLET

**Remarque :** la butée d'onglet **(K)** **(Fig. 31)** peut servir d'un côté comme de l'autre de la table. Elle s'insère dans l'une des deux fentes en « T » inversé du dessus de la table.

Insérez soigneusement la butée d'onglet dans la fente qui convient du dessus de la table.

Faites tourner la poignée verticale dans le sens anti-horaire pour débloquer la butée d'onglet et la régler à l'angle voulu. Faites tourner la poignée dans le sens horaire pour bloquer la butée d'onglet à l'angle voulu. **(Fig. 32)**

**Remarque :** la plaque de contact en aluminium extrudée de la butée d'onglet, doit être réglée de manière à ce qu'elle effleure la lame ou la plaque de protection de la lame, sans toutefois les toucher. Réglez la plaque de contact en desserrant les deux écrous à oreilles **(Fig. 33)** et en la faisant coulisser à l'endroit voulu. Vissez solidement les écrous à oreilles.

**AVERTISSEMENT :** procédez à un « essai à vide » après avoir débranché l'outil de l'alimentation secteur, pour vérifier que la butée d'onglet passe effectivement près de la lame et de la plaque de protection de la lame, sans les toucher.

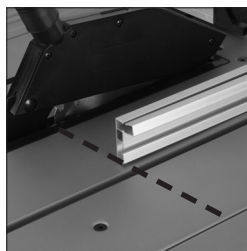

**Fig. 30**

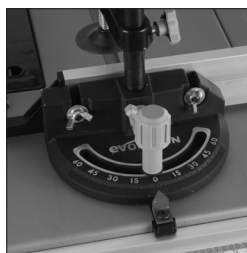

**Fig. 31**

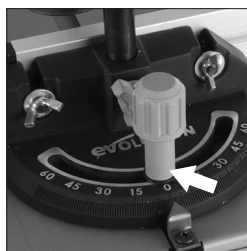

**Fig. 32**

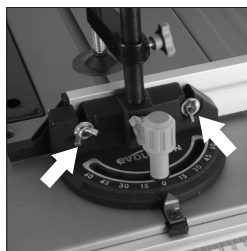

**Fig. 33**

EN

DE

FR

NL

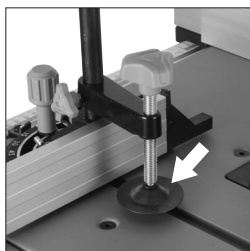

**Fig. 34**

**DISPOSITIF ANTI-REBOND**

**Remarque :** le dispositif anti-rebond est un accessoire utile en cas de découpe de tôles fines ou de matériaux similaires. **(Fig 34)**

Insérez le dispositif anti-rebond dans la douille d'emboîtement prévue sur la butée d'onglet. Placez le dispositif anti-rebond pour en maximiser l'efficacité et caliez-le à l'aide des vis à tête moletée.

Réglez le dispositif anti-rebond, de manière à ce que la tête du dispositif ne touche pas exactement au matériau à découper. Pour ce faire, caliez légèrement le matériau à découper à l'aide du dispositif anti-rebond, puis dévissez la vis à tête moletée d'un demi ou d'un tour.

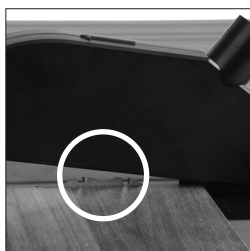

**Fig. 35**

**FONCTIONNEMENT DE BASE DE LA SCIE SUR TABLE**

**AVERTISSEMENT :** n'essayez jamais de procéder à des coupes à main levée avec cet outil. Veillez à toujours utiliser le guide ou la butée qui conviennent, pour réduire au minimum le risque de coincement ou d'éjection.

Nous vous recommandons de laisser la lame dépasser du matériau à découper d'environ 3 mm **(Fig. 35)**. Réglez la hauteur de la lame en conséquence.

**AVERTISSEMENT :** cet outil ne convient pas pour découper les feuillures ou rainures fermées.

Un extracteur de poussières d'atelier peut être raccordé à l'orifice d'extraction situé à l'arrière de l'outil, en cas de besoin.



**Fig. 36**

**COUPE EN TRAVERS**

Réglez la butée d'onglet sur 0° et caliez-la à l'aide de la poignée verticale. Placez-la dans la fente en « T » voulue et réglez la plaque de contact de la butée d'onglet en suivant la procédure décrite précédemment. Plaquez et maintenez le matériau à découper contre la plaque de contact de la butée d'onglet **(Fig.36)**. Allumez la scie et attendez que la lame atteigne sa vitesse de service avant de procéder à la découpe.

**COUPE D'ONGLET EN TRAVERS**

La coupe d'onglet en travers consiste à couper en travers d'un matériau, autrement qu'à 90°. Réglez la butée d'onglet à l'angle voulu, vissez-la et procédez comme pour l'opération de découpe en travers décrite à la rubrique précédente.

## COUPE D'ONGLET COMBINÉE

**Remarque :** la coupe d'onglet combinée correspond à une découpe de matériau avec un outil dont la lame est inclinée par rapport à la verticale et une butée d'onglet réglée sur un certain angle d'inclinaison. La coupe combinée est un mélange de coupe en onglet et de coupe en biseau. **(Fig. 37)**

- Réglez la butée d'onglet à l'angle d'inclinaison voulu.
- Inclinez la lame à l'angle voulu et verrouillez-la en serrant le bouton de verrouillage de l'angle d'inclinaison.
- Vérifiez que la butée d'onglet passe à côté de la lame de scie sans la toucher. En cas de besoin, réglez la plaque de contact de la butée d'onglet.
- Plaquez et maintenez fermement le matériau à découper contre la plaque de contact de la butée d'onglet, puis procédez à la découpe du matériau.



**Fig. 37**



**Fig. 38**

## COUPE D'ONGLET RÉCURRENTE

La coupe d'onglet récurrente désigne la procédure de découpe de plusieurs pièces de même longueur, sans être obligé de marquer chaque pièce individuellement.

**Remarque :** nous vous recommandons de procéder aux coupes d'onglet récurrentes en plaçant la butée d'onglet du côté gauche de l'outil et la butée parallèle du côté droit. **(Fig. 38)**

**AVERTISSEMENT :** la butée parallèle ne peut servir de butée longitudinale qu'après avoir été correctement réglée et configurée.

**Pour configurer la butée parallèle en vue d'une coupe en travers récurrente :**

- Réglez la butée parallèle à la distance requise de la lame de la scie.
- Réglez et alignez l'arrière de la plaque de contact de la butée parallèle sur l'avant de la lame de scie. **(Fig. 39)** Ce réglage servira de dégagement au matériau traversé par la scie. Il permettra au matériau découpé de s'écarter latéralement de la lame de la scie, réduisant au minimum le risque de coincement ou d'éjection.

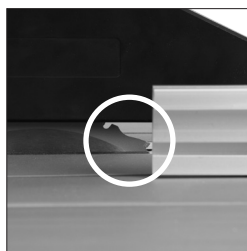

**Fig. 39**

EN

DE

FR

NL

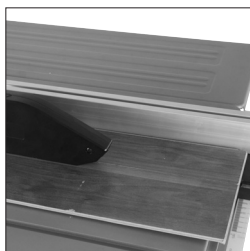

**Fig. 40**

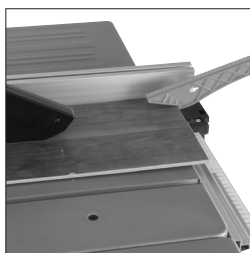

**Fig. 41**

Plaquez et maintenez le matériau à découper contre la plaque de contact de la butée d'onglet ; plaquez également le matériau légèrement contre la butée parallèle. Calez fermement le matériau et la butée d'onglet de la main gauche. Poussez doucement la pièce à découper sur la scie. Servez-vous d'une tige poussoir si nécessaire, que vous tiendrez de la main droite pour guider la pièce à découper du côté droit de la lame.

**REFENTE**

La refente désigne le processus de découpe sur la longueur d'un matériau et non pas en travers.

Pour la refente, la butée parallèle doit être réglée à la largeur voulue par rapport à la lame de scie et normalement, du côté droit de la table de l'outil. **(Fig 40)**

Cette opération se passe de butée d'onglet, qui doit être retirée de l'outil et rangée en lieu sûr en vue d'une utilisation ultérieure.

**AVERTISSEMENT** : vérifiez que la butée parallèle est verrouillée à sa place et parallèle à la lame de scie.

Vérifiez que le couteau diviseur est bien aligné sur la lame de scie.

Pour la refente de petites sections de matériau, utilisez une tige poussoir pour alimenter/guider les **300 derniers mm** du matériau sur la lame. Une tige poussoir doit toujours être utilisée pour la découpe de matériaux de moins de **300 mm**. **(Fig 41)**

**Remarque** : pour la refente de longues planches ou de grands panneaux, nous vous recommandons de recourir à un ou plusieurs supports déportés de pièce à exécuter, pour faciliter la manipulation des matériaux.

Poussez la pièce à exécuter sur la scie, en la maintenant en contact avec la butée parallèle. Exercez une pression douce et uniforme et servez-vous d'une tige poussoir au bon moment.

Si la largeur de refente dépasse 300 mm et en prenant vos précautions, utilisez les deux mains pour guider/alimenter le matériau vers la scie. La main gauche de l'opérateur se trouvera du côté gauche de la lame de scie. La main droite de l'opérateur se trouvera près de la butée parallèle, du côté droit de la lame de scie.

**AVERTISSEMENT** : les mains de l'opérateur ne doivent **jamais** se trouver sur le passage de la lame.



## REFENTE AVEC ANGLE DE CHANFREIN

La refente avec angle de chanfrein désigne la découpe le long d'une pièce à exécuter après avoir incliné la lame de la scie.

Pour la refente avec angle de chanfrein d'un matériau de 150 mm ou plus étroit, n'utilisez pas la butée parallèle que du côté droit de la lame. **(Fig 42)**

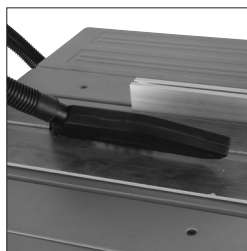

Fig. 42

## MAINTENANCE

**AVERTISSEMENT :** veillez à ce que l'outil soit débranché de l'alimentation secteur avant de procéder à une tâche de maintenance ou à un réglage quelconques.

### CHANGER LA LAME

**Remarque :** nous vous conseillons d'envisager de porter des gants de protection lors de la manipulation ou du changement de la lame de l'outil.

- Débranchez l'outil de l'alimentation secteur.
- Retirez la plaque supérieure de protection de la lame (reportez-vous à la rubrique **PROTECTION SUPÉRIEURE DE LA LAME, page 81**)
- Retirez la plaque d'accès de la table en retirant la vis à tête fraisée du bord avant de la plaque d'accès. **(Fig. 43)**
- Écartez la plaque et rangez-la soigneusement avec ses vis de fixation, en vue d'une utilisation ultérieure.
- Levez la lame au plus haut de sa course.
- Munissez-vous des deux clés fournies pour le changement de la lame. Une de ces clés convient à l'écrou hexagonal usiné sur la bride extérieure de la lame, empêchant l'arbre de tourner. L'autre convient à l'écrou de l'arbre. **(Fig 44)**
- Retirez l'écrou de l'arbre, la bride extérieure de la lame et la lame.
- Débarrassez soigneusement ces pièces, l'arbre moteur exposé et la bride intérieure de la lame des corps étrangers éventuellement présents. La bride intérieure de la lame peut être laissée sur l'outil.
- Montez la lame neuve. Veillez à ce que les dents de la lame soient tournées vers l'avant de la scie **(Fig. 45)**, et à ce que la flèche de rotation imprimée sur la lame soit conforme à la flèche de rotation du carter moteur.
- Remontez la bride extérieure et l'écrou ; vissez solidement à l'aide des clés fournies. Vérifiez que les deux brides de la lame sont bien en contact avec la lame.
- Remontez la plaque d'accès de la table et sa vis de fixation.

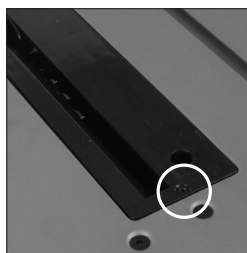

Fig. 43



Fig. 44

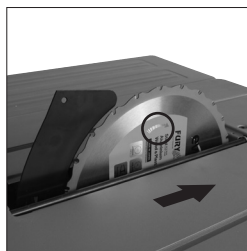

Fig. 45

EN

DE

FR

NL

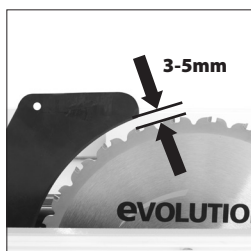

**Fig. 46**

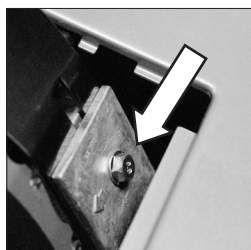

**Fig. 47**



**Fig. 48**



**Fig. 49**

- Veillez à ce que la vis de fixation soit bien centrée.
- Remontez la plaque supérieure de protection de la lame.

### NETTOYAGE

L'outil doit être nettoyé après chaque utilisation. Débarrassez les pièces visibles de l'outil des sciures, poussières, etc. à l'aide d'un aspirateur d'atelier. Un extracteur de poussières d'atelier peut aussi être raccordé à l'orifice d'extraction des poussières situé à l'arrière de l'outil. Cette opération devrait permettre de débarrasser l'intérieur de l'outil des corps étrangers. N'utilisez jamais un solvant pour nettoyer les pièces en plastique de l'outil, pour éviter de les endommager. Ne les nettoyez qu'avec un chiffon doux et humide.

### COUPEAU DIVISEUR

Le coupeau diviseur est une pièce très importante de votre outil. Monté en usine, il est correctement aligné et réglé. Le coupeau diviseur empêche la pièce à exécuter de se briser et de se coincer en passant par la lame. Contrôlez le coupeau diviseur régulièrement. En cas d'usure ou de détérioration, faites-le remplacer par une pièce de rechange d'origine, installée par un technicien compétent.

**Remarque :** n'utilisez que les **coupeau diviseur Evolution** d'origine, composant conçu précisément pour cet outil. Les pièces d'autres fabricants risquent d'être dangereuses. En cas de doute à ce sujet, contactez notre standard d'assistance.

### AJUSTEMENT DU COUPEAU DIVISEUR

Le coupeau fendeur doit être ajustée de telle sorte que les dents de la lame sont dans un 3-5mm du bord le coupeau diviseur (**fig. 46**).

Pour régler le coupeau diviseur, retirez l'insert de table, comme indiqué à la **page 25**, lever la lame à sa hauteur maximale et desserrer le boulon de fixation du coupeau diviseur (**Fig. 47**) avec la clé fournie. Réglez le coupeau diviseur à la distance correcte de 3-5mm, assurant le trou de fixation du protège-lame est de niveau avec la partie supérieure de la lame et re-serrer la vis. Remplacer l'insert de table.

### TIGE POUSSOIR

Une tige poussoir en plastique (**Fig. 48**) est livrée avec l'outil. Elle se range sur ses propres supports de rangement situés du côté gauche du corps principal de l'outil. Rangez sur l'outil la tige poussoir inutilisée. (**Fig. 49**)

**Remarque :** remplacez la tige poussoir en cas de détérioration.

Si l'opérateur décide de fabriquer sa propre tige poussoir, nous lui recommandons de lui donner la même forme que la tige livrée avec l'outil. Des tiges poussoir de rechange sont disponibles auprès de la société Evolution Power Tools.

**(6.4)**

#### **PROTECTION ENVIRONNEMENTALE**

Les produits électriques usés ne doivent pas être jetés avec les ordures ménagères. Recyclez-les si possible. Contactez les autorités locales ou votre revendeur pour tous conseils sur le recyclage.



EN

DE

FR

NL

**DÉCLARATION DE CONFORMITÉ CE**

Conformément à la norme EN ISO 17050-1:2004



**Le fabricant du produit couvert par cette Déclaration est :**

Evolution Power Tools, Venture One, Longacre Close, Holbrook Industrial Estate, Sheffield, S20 3FR.

Le fabricant déclare par la présente que l'outil faisant l'objet de cette déclaration respecte les dispositions pertinentes de la Directive machines, au même titre que les directives répertoriées ci-dessous. D'autre part, le fabricant déclare que l'outil faisant l'objet de cette déclaration respecte les dispositions pertinentes des Exigences essentielles de santé et de sécurité, le cas échéant.

**Cette déclaration couvre les Directives suivantes :**

<b>2006/42/EC.</b>	Directive machines.
<b>2004/108/EC.</b>	<b>(valid until Apr 19th 2016)</b> Directive relative à la compatibilité électromagnétique.
<b>2014/30/EU.</b>	<b>(effective from Apr 20th 2016)</b> Directive relative à la compatibilité électromagnétique.
<b>2011/65/EU.</b>	Restriction relative à l'utilisation de certaines substances dangereuses dans les équipements électriques et électroniques (RoHS).
<b>2012/19/EU.</b>	Directive sur les Déchets d'équipements électriques et électroniques (DEEE).

**Et ce conformément aux exigences applicables des documents suivants :**

**EN61029-1:2009/A11:2010 • EN61029-2-1:2012 • EN55014-1:2006/A2:2011  
EN55014-2:1997/A2:2008 • EN61000-3-2:2014 • EN61000-3-11:2000**

**Détails du produit**

Description : SCIE SUR TABLE 255 mm (10") MULTI-USAGES FURY5-S  
 Modèle Evolution n° : 056-0001, 056-0003  
 Nom de la marque : EVOLUTION  
 Tension : 220-240v ~ 50/60Hz  
 Entrée : 1500W

La documentation technique requise pour montrer que le produit répond aux exigences de la directive, a été compilée et peut être consultée par les autorités chargées de la faire appliquer. Elle confirme que nos fichiers techniques contiennent les documents répertoriés ci-dessus et leur conformité par rapport aux normes applicables au produit dont il est question ci-dessus.

**Nom et adresse du responsable de la documentation technique.**

Signé par :  En majuscules : Matthew Gavins : Group Chief Executive.

Date : 01.03.16



 **evOLUTION<sup>®</sup>**

EN

DE

FR

**NEDERLANDS**

Vertaling van de originele gebruiksaanwijzing

NL

## INHOUDSOPGAVE

English	Page 2
Deutsch	Seite 30
Français	Page 62
Nederlands	Pagina 94

<b>INLEIDING</b>	<b>Pag. 97</b>
Garantie	Pag. 97
Machinespecificaties	Pag. 98
Vibratie	Pag. 99
Labels en symbolen	Pag. 99
Beoogd gebruik van dit elektrisch gereedschap	Pag. 100
Verboden gebruik van dit elektrisch gereedschap	Pag. 100
<b>VEILIGHEIDSVOORZORGEN</b>	<b>Pag. 101</b>
Elektrische veiligheid	Pag. 101
Gebruik buitenshuis	Pag. 101
Algemene veiligheidsinstructies voor elektrisch gereedschap	Pag. 101
Aanvullende veiligheidsinstructies - Tafelzagen	Pag. 104
<b>OPSTARTEN</b>	<b>Pag. 106</b>
Uitpakken	Pag. 106
Geleverde artikelen	Pag. 106
Aanvullende accessoires	Pag. 106
Machine-overzicht	Pag. 107
Wat zit er in de doos	Pag. 108
<b>ASSEMBLAGE</b>	<b>Pag. 109</b>
De standaard	Pag. 109
De tafelverlengingen bevestigen	Pag. 110
De geleiderrail	Pag. 111
Afstellen	Pag. 112
Controleren/Afstellen van de schulpgeleider	Pag. 112
Schuifverstekmeter	Pag. 113
Bovenste bladbeschermkap	Pag. 113

<b>GEBRUIK</b>	<b>Pag. 115</b>
Aan/Uit veiligheidsschakelaar	Pag. 115
Het Blad Omhoog-/Omlaagbrengen	Pag. 115
Het Blad Kantelen	Pag. 116
Hulpgeleider	Pag. 116
Verstekmeter	Pag. 117
Antiveervoorziening	Pag. 118
Basiswerking van de tafelzaag	Pag. 118
Dwarszagen	Pag. 118
Verstekdwarszagen	Pag. 119
Verbindingsverstekzagen	Pag. 119
Repetitief dWarszagen	Pag. 119
Schulpzagen	Pag. 120
Schuin schulpen	Pag. 121
<b>ONDERHOUD</b>	<b>Pag. 121</b>
Het Blad Vervangen	Pag. 121
Reiniging	Pag. 122
Spouwmes	Pag. 122
Duwstok	Pag. 123
<b>MILIEUBESCHERMING</b>	<b>Pag. 123</b>
<b>CONFORMITEITSVERKLARING</b>	<b>Pag. 124</b>



**(1.2) DEZE INSTRUCTIEHANDLEIDING  
WERD OORSPRONKELIJK IN BRITS  
ENGELS GESCHREVEN**

**(1.3) BELANGRIJK**

Lees deze instructies voor de bediening en veiligheid zorgvuldig en volledig. Voor uw eigen veiligheid, als u twijfelt over enig aspect met betrekking tot het gebruik van deze apparatuur, ga dan naar de relevante technische hulplijn, het nummer is te vinden op de website van Evolution Power Tools. In onze wereldwijde organisatie hebben wij diverse hulplijnen, maar technische hulp is ook verkrijgbaar bij uw leverancier.

**WEB** [www.evolutionpowertools.com](http://www.evolutionpowertools.com)

**(1.4)** Gefeliciteerd met uw aankoop van een machine van Evolution Power Tools. Vul uw productregistratie 'online' in zoals beschreven in de A4 online garantieregistratiefolder bij deze machine. U kunt ook de QR-code in de A4-folder met een smartphone scannen. Hierdoor kunt u de garantieperiode van uw machine valideren via de website van Evolution door uw gegevens in te voeren en op deze manier prompte service garanderen wanneer dat ooit nodig zal zijn. Wij danken u van harte voor het selecteren van een product van Evolution Power Tools.

**BEPERKTE GARANTIE VAN EVOLUTION**

Evolution Power Tools behoudt zich het recht voor om zonder bericht vooraf verbeteringen en aanpassingen aan het productontwerp aan te brengen.

Raadpleeg de garantieregistratiefolder en/of de verpakking voor bijzonderheden over de voorwaarden van de garantie. De onderstaande garantie is uitsluitend van toepassing op machines die voor de binnenlandse markt van het Britse vasteland zijn bestemd. Bij andere markten zijn mogelijk specifieke vereisten, aanvullingen of uitsluitingen van toepassing. Raadpleeg uw dealer voor bijzonderheden over de in uw gebied/land van toepassing zijnde garantie. Alle garanties van Evolution zijn een aanvulling op uw wettelijke rechten.

**(1.5)** Evolution Power Tools zal, binnen de garantieperiode en vanaf de oorspronkelijke datum van aankoop, alle goederen die defect blijken te zijn in materiaal of afwerking, repareren of vervangen. Deze garantie is ongeldig wanneer het teruggestuurde gereedschap anders is gebruikt dan volgens de aanbevelingen in de instructiehandleiding of wanneer de machine per ongeluk, door verwaarlozing of verkeerde service is beschadigd.

Deze garantie is niet van toepassing op machines en/of componenten die op enige wijze zijn gewijzigd, veranderd of aangepast of zijn onderworpen aan gebruik buiten de aanbevolen capaciteiten en specificaties. Elektrische componenten vallen onder respectievelijke garanties van fabrikanten. Alle geretourneerde defecte goederen moeten via vooruitbetaalde vracht worden teruggestuurd naar Evolution Power Tools. Evolution Power Tools behoudt zich het recht voor het optioneel te repareren of vervangen door hetzelfde of een soortgelijk artikel.

Er is geen garantie - schriftelijk of mondeling - voor verbruikstoebehoren zoals (de volgende lijst is niet volledig) bladen, cutters, boren, beitels of peddels enz. Evolution Power Tools zal in geen geval aansprakelijk zijn voor verlies of schade als direct of indirect gevolg van het gebruik van onze goederen of van enige andere oorzaak. Evolution Power Tools is niet aansprakelijk voor mogelijke kosten die zijn ontstaan over dergelijke goederen of gevolgschade.

Geen beambte, werknemer of agent van Evolution Power Tools is geautoriseerd voor het geven van mondelinge geschiktheidsverklaringen of om af te zien van één van de eerder genoemde verkoopvoorwaarden en geen ervan zal bindend zijn voor Evolution Power Tools.

**Vragen met betrekking tot deze beperkte garantie dienen te worden gericht aan het hoofdkantoor van de onderneming, of u kunt het van toepassing zijnde Hulplijn-nummer bellen.**

EN

DE

FR

NL

## MACHINESPECIFICATIES

MACHINE	METRISCH	ENGELS
Motor (UK/EU) 220-240v ~ 50/60Hz	1500 W (S6 40%)	6,5 A
Tafelafmetingen	642 x 938 mm	25-1/4 x 36-15/16"
Spouwmesdikte	1.8 mm	5/64"
Onbelast toerental	3250 min <sup>-1</sup>	3250 omw/min
Gewicht	20,25 kg	44,7 lbs

SNIJCAPACITEIT	METRISCH	ENGELS
Maximale zaagdiepte bij 90°	85 mm	3-1/4"
Maximale zaagdiepte bij 45°	65 mm	2-1/2"
Zacht staalplaat - Optimale zaagdikte	3 mm	1/8"
Zachtstaal holle balk - Opt. wanddikte	3 mm	1/8"

BLAD	METRISCH	ENGELS
Diameter	255 mm	10"
Boring	25,4 mm	1"
Aantal tanden	24	24
Inkeping	2 mm	1/8"

### (1.7) VIBRATIE

**WAARSCHUWING: Bij gebruik van deze machine kan de operator worden blootgesteld aan op de hand en arm overgebrachte hoge vibratieniveaus. Het is mogelijk dat de operator "witte vibratievingerziekte" (syndroom van Raynaud) zou kunnen ontwikkelen. Deze aandoening kan de gevoeligheid van de hand voor temperatuur verminderen evenals een algemene gevoelloosheid produceren. Langdurige of regelmatige gebruikers van deze machine dienen de conditie van hun handen nauwlettend te controleren. Wanneer een van de symptomen merkbaar wordt dient u onmiddellijk de hulp van een arts in te roepen.**

- De meting en beoordeling van blootstelling van mensen aan via de hand doorgegeven vibratie in de werkplaats wordt gegeven in: BS EN ISO 5349-1:2001 en BS EN ISO 5349-2:2002
- Veel factoren kunnen het actuele vibratieniveau tijdens bediening beïnvloeden bijv. de conditie en oriëntatie van werkoppervlakken en het type en de conditie van de gebruikte machine. Vóór elk gebruik dienen dergelijke factoren te worden beoordeeld en waar mogelijk dienen passende werkpraktijken te worden toegepast. Het onder controle houden van deze factoren kan helpen de effecten van vibratie te verminderen:

#### Hantering

- Hanteer de machine voorzichtig, laat de machine het werk doen.
- Vermijd het gebruik van excessieve lichamelijke inspanning op ongeacht welk van de machinebesturingen.
- Denk aan uw veiligheid en stabiliteit en de oriëntatie van de machine tijdens gebruik.

#### Werkoppervlak

- Denk aan het materiaal van het werkoppervlak; de conditie, dichtheid, sterkte, starheid en oriëntatie ervan.

**WAARSCHUWING:** De vibratie-emissie tijdens werkelijk gebruik van het elektrische gereedschap kan verschillen met de vermelde totaalwaarde, afhankelijk van de manieren waarop het gereedschap wordt gebruikt. De noodzaak veiligheidsmaatregelen te identificeren en de operator te beschermen is gebaseerd op een schatting van blootstelling onder de werkelijke gebruiksomstandigheden (waarbij rekening wordt gehouden met alle onderdelen van de bedrijfscyclus, zoals de tijden waarin het gereedschap is uitgeschakeld, wanneer het stationair draait, naast de activeringstijd).

### (1.8) LABELS & SYMBOLEN

**WAARSCHUWING:** Deze machine niet bedienen wanneer waarschuwings- en/of instructielabels ontbreken of beschadigd zijn. Neem contact op met Evolution Power Tools voor vervangende labels.

**N.B.:** Alle of sommige van de symbolen op de volgende pagina kunnen in de handleiding of op het product verschijnen.

EN

DE

FR

NL

**(1.9)**

Symbol	Beschrijving
V	Volt
A	Ampère
Hz	Hertz
min <sup>-1</sup>	Toerental
~	Wisselstroom
n <sub>0</sub>	Onbelast toerental
	Draag een veiligheidsbril
	Draag gehoorbescherming
	Draag stofbescherming
	Niet aanraken, houd uw handen uit de buurt
	Lees de instructies
	CE-certificering
	EAC-certificering
	Triman - Afvalverzameling & Recycling
	Afval van elektrische & elektronische apparatuur
	Waarschuwing
	Dubbel Geïsoleerd

**(1.10)**
**BEOOGD GEBRUIK VAN DIT ELEKTRISCHE GEREEDSCHAP**

**WAARSCHUWING:** Dit product is een tafelzaag en is ontworpen voor gebruik met speciale bladen van **Evolution**. Gebruik alleen accessoires die zijn ontworpen voor gebruik in deze machine en/of die die specifiek worden aanbevolen door **Evolution Power Tools Ltd.**

Indien voorzien van een geschikt blad kan deze machine worden gebruikt voor het zagen van: Zachtstaal Aluminium (Max dikte 3mm ) Hout en materialen op houtbasis (Max dikte 85mm )

**(1.11)**
**VERBODEN GEBRUIK VAN DIT ELEKTRISCHE GEREEDSCHAP**

**WAARSCHUWING:** Dit product is een tafelzaag en mag alleen als zodanig worden gebruikt. Het mag op geen enkele wijze worden aangepast of worden gebruikt voor het bekrachtigen van andere apparatuur of andere accessoires aandrijven dan de in deze instructiehandleiding vermelde.

**(1.13)**

**WAARSCHUWING:** Deze machine is niet bedoeld voor gebruik door personen (met inbegrip van kinderen) met beperkte lichamelijke of verstandelijke vermogens of een gebrek aan ervaring en kennis, tenzij zij toezicht of instructies met betrekking tot het veilige gebruik van de machine krijgen van een voor hun veiligheid verantwoordelijke persoon en die competent is in het veilige gebruik ervan.

Kinderen dienen onder toezicht te blijven om zeker te stellen dat zij geen toegang krijgen tot en niet met deze machine mogen spelen.

## VEILIGHEIDSVORZORGEN

### (1.14)

#### ELEKTRISCHE VEILIGHEID

Deze machine is voorzien van de correct gevormde stekker en netstroomkabel voor de specifieke markt. Wanneer de voedingskabel is beschadigd, moet hij worden vervangen door een speciale kabel die verkrijgbaar is bij de fabrikant of zijn service-agent.

### (1.15)

#### GEBRUIK BUITENSHUIS

**WAARSCHUWING:** Wanneer dit gereedschap buitenshuis wordt gebruikt dient het voor uw veiligheid niet te worden blootgesteld aan regen of op vochtige plekken te worden gebruikt. Plaats het gereedschap niet op vochtige oppervlakken. Gebruik een schone, droge werkbank. Gebruik voor extra bescherming een reststroomapparaat (R.C.D.) dat de voeding zal onderbreken wanneer de lekstroom naar aarde de 30 mA gedurende 30 ms overschrijdt. Controleer altijd de werking van het reststroomapparaat (R.C.D.) voordat u de machine gebruikt.

Wanneer een verlengsnoer nodig is, moet het geschikt zijn voor gebruik buitenshuis en moet dit met een label worden aangegeven.

Bij gebruik van een verlengsnoer dient men zich te houden aan de instructies van de fabrikant.

### (2.1)

#### ALGEMENE VEILIGHEIDSinSTRUCTIES VOOR ELEKTRISCH GEREEDSCHAP

(Deze algemene veiligheidsinstructies voor elektrisch gereedschap worden gespecificeerd in BS EN 60745-1:2009 & EN 61029-1:2009)

### WAARSCHUWING:

Lees alle veiligheidswaarschuwingen en instructies. Wanneer u zich niet aan alle hieronder vermelde waarschuwingen en instructies houdt, kan dit resulteren in elektrische schok, brand en/of ernstig letsel.

#### Bewaar alle waarschuwingen en instructies voor toekomstig gebruik.

De term "elektrisch gereedschap" in de waarschuwingen heeft betrekking op uw op stroom werkende (met snoer) elektrische gereedschap of op accu werkende (zonder snoer) elektrische gereedschap.

### (2.2)

#### 1) Algemene veiligheidswaarschuwingen voor elektrisch gereedschap [Veiligheid op de werkplek]

**a) Zorg dat de werkplek schoon en goed verlicht is.** Rommelige of donkere plaatsen vragen om ongelukken.

**b) Gebruik geen elektrisch gereedschap in een explosieve omgeving, zoals in aanwezigheid van brandbare vloeistoffen, gassen of stof.**

Elektrisch gereedschap vormt vonken die het stof of de dampen kunnen doen ontbranden.

**c) Houd kinderen en omstanders uit de buurt tijdens het bedienen van elektrisch gereedschap.** Door afleiding kunt u de controle verliezen.

### (2.3)

#### 2) Algemene veiligheidswaarschuwingen voor elektrisch gereedschap [Elektrische veiligheid]

**a) Stekkers voor elektrisch gereedschap moeten overeenkomen met de contactdoos.**

Pas de stekker op geen enkele manier aan. Gebruik geen adapterstekkers met geaard elektrisch gereedschap. Niet aangepaste stekkers en overeenkomende contactdozen zullen het risico van elektrische schok verminderen.

**b) Vermijd contact van het lichaam met geaarde oppervlakken zoals leidingen,**

EN

DE

FR

NL

**radiatoren, fornuizen en koelkasten.** Er bestaat een verhoogd risico van elektrische schok wanneer uw lichaam geaard wordt.

**c) Elektrisch gereedschap niet blootstellen aan regen of natte omstandigheden.** Water dat in elektrisch gereedschap komt zal het risico van elektrische schok vergroten.

**d) Gebruik het snoer niet verkeerd.**

Gebruik het snoer nooit voor het dragen, trekken of om de stekker van het elektrische gereedschap uit de contactdoos te trekken. Houd het snoer uit de buurt van hitte, olie, scherpe randen of bewegende onderdelen. Beschadigde of verstrikte snoeren verhogen het risico van elektrische schok.

**e) Gebruik tijdens het buitenshuis bedienen van elektrisch gereedschap een verlengsnoer dat geschikt is voor gebruik buitenshuis.** Het gebruik van een snoer dat geschikt is voor gebruik in de open lucht vermindert het risico van elektrische schok.

**f) Wanneer het werken met elektrisch gereedschap op een vochtige plek onvermijdelijk is, gebruik dan een met reststroomapparaat (RCD) beschermde voeding.** Het gebruik van een RCD vermindert het risico van elektrische schok.

#### (2.4)

**3) Algemene veiligheidsaankondigingen voor elektrisch gereedschap [Persoonlijke veiligheid].**

**a) Blijf alert, let op wat u doet en gebruik gezond verstand bij het bedienen van elektrisch gereedschap.** Gebruik geen elektrisch gereedschap wanneer u moe of onder invloed van drugs, alcohol of geneesmiddelen bent. Een moment van onoplettendheid tijdens het bedienen van elektrisch gereedschap kan resulteren in ernstig lichamenlijk letsel.

**b) Gebruik persoonlijke beschermende uitrusting. Draag altijd oogbescherming.** Beschermende uitrusting zoals stofmaskers, slipvaste veiligheidsschoenen, helm of gehoorbescherming die wordt gebruikt onder toepasselijke omstandigheden zal lichamenlijk letsel verminderen.

**c) Vermijd onbedoeld starten.** Controleer of de schakelaar in de uit-stand staat alvorens aan te sluiten op stroomvoorziening en/of accupakket, op te pakken of dragen van het gereedschap. Het dragen van gereedschap met uw vinger op de schakelaar of het activeren van het elektrische gereedschap met de schakelaar aan vraagt om ongelukken.

**d) Verwijder elke stelspie of sleutel alvorens het elektrische gereedschap in te schakelen.** Een sleutel of spie die wordt achtergelaten in een draaiend deel van elektrisch gereedschap kan resulteren in lichamenlijk letsel.

**e) Niet overreiken. Houd te allen tijde een goede steun en een goed evenwicht.** Hierdoor kunt u het elektrische gereedschap in onverwachte situaties beter onder controle houden.

**f) Draag de juiste kleding. Draag geen loszittende kleding of sieraden.** Houd uw haar, kleding en handschoenen uit de buurt van bewegende onderdelen. Loszittende kleding, sieraden of lang haar kan tussen bewegende onderdelen terechtkomen.

**g) Wanneer hulpmiddelen worden geleverd voor het aansluiten van stofafzuigings- en opvangfaciliteiten, controleer dan of deze zijn aangesloten en correct worden gebruikt.** Het gebruik van stofopvang kan gevaren die verband houden met stof verminderen.

#### (2.5)

**4) Algemene veiligheidsaankondigingen voor elektrisch gereedschap [Gebruik en verzorging van het elektrische gereedschap].**

**a) Het elektrische apparaat niet forceren, gebruik het correcte elektrische gereedschap voor uw toepassing.** Het correcte elektrische gereedschap zal zijn werk beter en veiliger doen in het toerental waarvoor het werd ontworpen.

**b) Gebruik het elektrische gereedschap niet wanneer het niet wordt in- of uitgeschakeld door de schakelaar.** Elk

elektrisch gereedschap dat niet met de schakelaar kan worden geregeld is gevaarlijk en moet worden gerepareerd.

**c) Neem de stekker van het elektrische gereedschap uit de contactdoos en/of het accupakket van het elektrische gereedschap alvorens aanpassingen aan te brengen, accessoires te verwisselen of elektrisch gereedschap op te slaan.**

Dergelijke preventieve veiligheidsmaatregelen verminderen het risico van het per ongeluk starten van het elektrische gereedschap.

**d) Bewaar niet gebruikt elektrisch gereedschap buiten het bereik van kinderen en laat het elektrische gereedschap niet bedienen door personen die niet bekend zijn met het elektrische gereedschap of deze instructies.** Elektrisch gereedschap is gevaarlijk in de handen van niet-getrainde gebruikers.

**e) Onderhoud van elektrisch gereedschap.** Controleer op verkeerde uitlijning of vastlopen van bewegende onderdelen, breuk van bewegende onderdelen en elke andere conditie die van invloed kan zijn op de werking van het elektrische gereedschap. Wanneer het elektrische gereedschap beschadigd is, laat het dan repareren alvorens het te gebruiken. Veel ongelukken worden veroorzaakt door slecht onderhouden elektrisch gereedschap.

**f) Houd snijwerktuigen scherp en schoon.** Goed onderhouden snijwerktuigen met scherpe snijranden zullen niet zo snel vastlopen en zijn gemakkelijker te bedienen.

**g) Gebruik het elektrische gereedschap, de accessoires en hulpstukken enz.** conform deze instructies, waarbij rekening dient te worden gehouden met de werkomstandigheden en het uit te voeren werk. Gebruik van het elektrische gereedschap voor andere werkzaamheden dan de bedoelde zou kunnen resulteren in een gevaarlijke situatie.

## (2.6)

**5) Algemene veiligheidswaarschuwingen voor elektrisch gereedschap [Service]**  
**a) Laat uw elektrische gereedschap**

**een servicebeurt geven door een gekwalificeerde monteur die alleen identieke vervangende onderdelen gebruikt.** Dit zal ervoor zorgen dat de veiligheid van het elektrische gereedschap wordt gehandhaafd.

## (2.7)

### GEZONDHEIDSADVIES

**WAARSCHUWING:** Bij gebruik van deze machine kunnen stofdeeltjes worden geproduceerd. In sommige gevallen kan dit stof, afhankelijk van de materialen waarmee u werkt, bijzonder gevaarlijk zijn.

Als u vermoedt dat verf op het oppervlak van materiaal dat u wilt zagen lood bevat, vraag dan professioneel advies. Verf op loodbasis dient alleen door een professional te worden verwijderd en u dient niet te proberen het zelf te verwijderen. Zodra het stof op oppervlakken is afgezet kan contact van hand naar mond resulteren in het opnemen van lood. Blootstelling aan zelfs kleine hoeveelheden lood kan onomkeerbare schade aan de hersenen en het zenuwstelsel veroorzaken. Met name de jonge en ongeboren kinderen zijn kwetsbaar.

U wordt geadviseerd de risico's in verband met de materialen waarmee u werkt te overwegen en de blootstellingsrisico's te verminderen.

Daar sommige materialen stof kunnen produceren dat gevaarlijk kan zijn voor uw gezondheid, adviseren wij het gebruik van een goedgekeurd gezichtsmasker met vervangbare filters bij gebruik van deze machine.

### U dient altijd:

- In een goedgeventileerde ruimte te werken.
- Met goedgekeurde veiligheidsapparatuur te werken, zoals stofmaskers die speciaal zijn ontworpen om microscopische deeltjes te filteren.

EN

DE

FR

NL

## (2.8)

**WAARSCHUWING:** Door het gebruik van elektrisch gereedschap kunnen vreemde voorwerpen in de richting van uw ogen worden gegooid, wat zou kunnen resulteren in ernstig oogletsel. Draag, alvorens te beginnen met werkzaamheden met het elektrische gereedschap, altijd een schutbril, veiligheidsbril met zijbescherming of waar nodig een volledig gezichtsschild.

## AANVULLENDE VEILIGHEIDSINSTRUCTIES - TAFELZAGEN

**WAARSCHUWING: Voordat u uw tafelzaag gebruikt is het belangrijk dat u deze veiligheidsregels leest en begrijpt. Als u zich niet aan deze regels houdt kan dit resulteren in ernstig letsel voor de operator of beschadiging van de tafelzaag.**

- **Gebruik geen beschadigde of vervormde zaagbladen.**
  - **Vervang de tafelinzet-/toegangsplaat indien deze versleten is.**
  - **Gebruik alleen in deze handleiding aanbevolen bladen conform EN 847-1.** Zorg er bij het vervangen van een zaagblad voor dat de door het blad gezaagde groefbreedte (inkeping) groter is dan de dikte van het spouwmes. De dikte van het blad mag ook niet groter zijn dan de dikte van het spouwmes.
  - **Pas op dat de selectie van het zaagblad geschikt is voor het te zagen materiaal.**
  - **Draag indien nodig geschikte persoonlijke beschermingsmiddelen. Dit kan zijn:**
    - Gehoorbescherming om het risico op eventueel gehoorverlies te verminderen.
    - Ademhalingsbescherming om het risico op het inhaleren van schadelijk stof te verminderen.
    - Het dragen van handschoenen bij het hanteren van zaagbladen of ruw materiaal.
  - **Zaagbladen dienen waar praktisch in een houder gedragen te worden.**
  - **Voer nooit een operatie uit de vrije hand uit.** Dit betekent alleen uw handen gebruiken om het werkstuk te ondersteunen of te geleiden. Gebruik altijd hetzij de geleider of verstekmeter om het werk te plaatsen en te geleiden.
- WAARSCHUWING:** Zagen uit de vrije hand is een belangrijke oorzaak voor ongelukken en dient niet te worden geprobeerd.
- **Probeer nooit een vastgelopen blad los te maken zonder eerst de zaag uit te schakelen.** Schakel de stroom onmiddellijk uit om beschadiging van de motor te voorkomen.
  - **Zorg voor adequate ondersteuning voor lange of brede werkstukken.**
  - **Vermijd lastige operaties en handposities waarbij een slip ertoe zou kunnen leiden dat uw hand in het blad beweegt.**
  - **Gebruik altijd de bladbeschermkap.** De bladbeschermkap moet altijd in elke operatie worden gebruikt.
  - **Houd het werk stevig vast.** Tegen de verstekmeter of geleider.
  - **Gebruik altijd een duwstok.** Vooral bij het schulpzagen van smalle voorwerpen.
  - **Houd de beschermkappen op hun plaats en in werkconditie.** Zorg er altijd voor dat het spouwmes is gemonteerd en correct is afgesteld. Inspecteer het spouwmes regelmatig en vervang het als het versleten is. Gebruik alleen een echt Evolution Spouwmes, daar dit een specifieke component is voor deze machine.
  - **Verwijder de stel- en moersleutels.** Neem de gewoonte aan te controleren of de spieën en stelsleutels zijn verwijderd van de machine alvorens hem in te schakelen.
  - **Niet gebruiken in een gevaarlijke omgeving.** Gebruik elektrische gereedschappen niet op vochtige of natte



- plaatsen en zet ze niet in de regen. Zorg dat de werkplek goed is verlicht. Houd de plek goed geventileerd.
- **Houd kinderen uit de buurt.** Alle kinderen en bezoekers dienen op een veilige afstand van de werkplek te worden gehouden.
  - **Gebruik geen hoge snelheid stalen (HSS) bladen.** Zorg ervoor dat het correcte blad wordt geselecteerd voor het te zagen materiaal.
  - **De duwstok of het duwblok dient altijd bij de machine te worden bewaard wanneer het niet in gebruik is.**
  - **Sluit de zaag bij het zagen van hout aan op een stofopvangvoorziening.** De operator dient te worden geïnformeerd over de factoren die van invloed zijn op blootstelling aan stof, bijv. het type te zagen materiaal en het belang van lokale afzuiging (opvangen of bron) en de juiste afstelling van kappen/schotten/trechters.
  - **Gebruik het goede verlengsnoer.** Controleer of het verlengsnoer in goede conditie is. Controleer bij gebruik van een verlengsnoer dat er een wordt gebruikt dat zwaar genoeg is om de stroom te dragen die uw machine zal gebruiken. Een te licht snoer zal een daling in lijnspanning veroorzaken met verlies van vermogen en mogelijke oververhitting tot gevolg.
  - **Draag altijd een veiligheidsbril.** Gebruik ook een gezichts- of stofmasker wanneer het zaagwerk stoffig is. Een gewone bril heeft alleen slagvaste glazen, dit is geen veiligheidsbril.
  - **Onderhoud gereedschap zorgvuldig.** Houd gereedschap scherp en schoon voor de beste en veiligste prestatie. Volg de instructies voor smeren en vervangen van accessoires.
  - Schakel de stroom naar het apparaat uit voorafgaand aan een servicebeurt, reiniging en/of bij het vervangen van accessoires, zoals bladen.
  - **Gebruik aanbevolen accessoires.** Gebruik alleen echte accessoires van Evolution.
  - **Controleer op beschadigde onderdelen.** Alvorens het gereedschap verder te gebruiken, dient een beschadigde beschermkap of ander beschadigd onderdeel zorgvuldig te worden gecontroleerd om te bepalen of het goed zal werken en zijn bedoelde functie zal uitvoeren – controleer op uitlijning van bewegende delen, vastlopen van bewegende delen, breuk van onderdelen, montage en andere omstandigheden die van invloed kunnen zijn op de werking ervan. Een beschadigde beschermkap of ander beschadigd onderdeel dient correct gerepareerd of vervangen te worden.
  - **Houd de handen uit de baan van het zaagblad.**
  - **Reik nooit rond het zaagblad.**
  - **Schakel de machine uit en wacht tot het zaagblad is gestopt voordat u een geleider aanpast.**
  - **Trek het gereedschap nooit aan het snoer en til het ook niet op aan het snoer.** Door de machine aan het snoer te dragen kan schade ontstaan aan de isolatie of de draadaansluitingen, hetgeen kan resulteren in een mogelijke elektrische schok of brand.
  - **Gebruik bij het verplaatsen van de machine een transportmiddel.** Gebruik de beschermkappen nooit voor hantering of verplaatsing.
  - **Tijdens het verplaatsen moet het bovenste deel van de zaag volledig omlaag worden gebracht en worden bedekt door de beschermkap.**
  - **Alle operators die deze machine gebruiken moeten de instructies lezen en zich vertrouwd maken met de werking van de machines.**
  - **Laat de zaag nooit zonder toezicht draaien.** Ga pas weg bij de zaag nadat de zaag is UIT-geschakeld en het blad volledig tot stilstand is gekomen.

EN

DE

FR

NL

#### (4.1) OPSTARTEN UITPAKKEN

**Let op:** Deze verpakking bevat scherpe voorwerpen. Wees voorzichtig bij het uitpakken. Neem de machine, samen met de meegeleverde accessoires uit de verpakking. Controleer zorgvuldig om zeker te stellen dat het apparaat in goede conditie verkeert en alle in deze handleiding vermelde accessoires aanwezig zijn. Controleer ook of alle accessoires volledig zijn.

Wanneer er onderdelen blijken te ontbreken, dienen de machine en de accessoires samen in de originele verpakking teruggestuurd te worden naar de verkoper. Gooi de verpakking niet weg; berg het gedurende de gehele garantieperiode veilig op. Ruim de verpakking op een milieuvriendelijke wijze op.

Indien mogelijk recycleren. Laat kinderen niet spelen met lege plastic zakken in verband met het risico op verstikking.

#### (4.2) GELEVERDE ARTIKELEN

Beschrijving	Aantal
Instructiehandleiding	1
Multipurpose blad	1
Tafelverlengstukken	2
Steunen voor tafelverlengstukken	4
Set poten (4 hoekpoten)	1 Set
Dwarssteunen	4
Rubber voeten	4
Bladbeschermkap met afzuigopening	1
Stofafzuigslang	1
Verstekmeter	1
Antiveevoorziening	1
Verstelbare schulpleider	1
Cantileversteunen achter	2
Duwstok	1
Geleiderrail	1
Verbindingstong geleiderrail	1
Zeskantsleutel	1
Bladvervangingsleutels (2 stks)	1 Set
Diverse bevestigingen	1 Zak

#### (4.3) AANVULLENDE ACCESSOIRES

Behalve de met deze machine meegeleverde standaardartikelen zijn ook de volgende artikelen verkrijgbaar uit de Evolution onlineshop op [www.evolutionpowertools.com](http://www.evolutionpowertools.com) of bij uw lokale verkoper.

#### (4.4)

Beschrijving	Onderdeelnr
Multipurpose blad	FURYBLADE25SMULTI
Houtblad	RAGEBLADE25SWOOD

## MACHINE OVERZICHT



**1. ON/OFF(AAN/UIT)-SCHAKELAAR**

**2. SPOUWMES**

**3. BLADBESCHERMKAP**

**4. BLAD**

**5. SCHUINE BORGKNOP**

**6. HANDWIEL VOOR AANPASSEN VAN  
HET OMHOOG- EN OMLAAGBRENGEN/  
DE SCHUINE RAND**

**7. VERSTERKER VAN DE SCHULPGELEIDER**

**8. BORGHENDEL VAN DE SCHULPGELEIDER**

**9. DUWSTOK**

**10. SCHULPGELEIDER**

**11. ACHTERSTE CANTILEVERSTEUNEN**

**12. ANTIVEERVOORZIENING**

**13. SCHUIFVERSTEKGELEIDER**

EN

DE

FR

NL

**WAT ZIT ER IN DE DOOS**

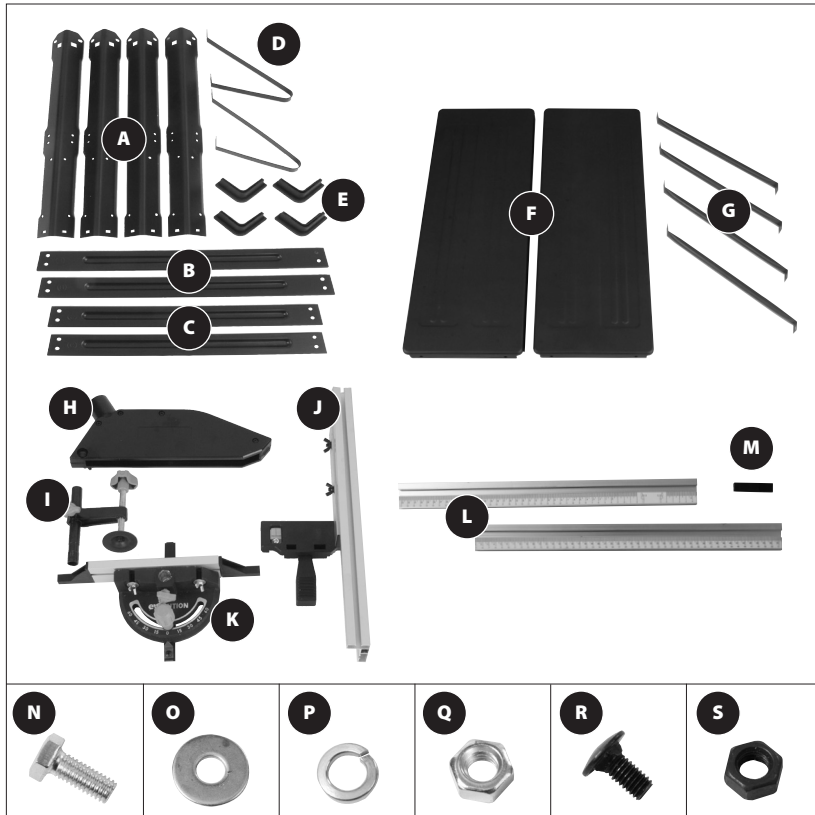

<b>A.</b> ZWARTE HOEKPOTEN (GEMARKEERD MET A)	x 4	<b>K.</b> VERSTEKMETER	x 1
<b>B.</b> DWARSSTEUNEN (GEMARKEERD MET B)	x 2	<b>L.</b> GELEIDERRAIL	2 stuks
<b>C.</b> DWARSSTEUNEN (GEMARKEERD MET C)	x 2	<b>M.</b> VERBINDINGSTUK GELEIDERRAIL	x 1
<b>D.</b> CANTILEVERSTEUNEN ACHTER	x 2	<b>N.</b> ZESKANTKOPSCHROEF	x 28
<b>E.</b> RUBBER POTEN	x 4	<b>O.</b> SLUITRING	x 28
<b>F.</b> ZIJTAFELVERLENGPANELEN	x 2	<b>P.</b> VEERSLUITRING	x 28
<b>G.</b> ZIJTAFELSTEUNEN	x 4	<b>Q.</b> MOER (ZILVER)	x 28
<b>H.</b> BLADBESCHERMKAP	x 1	<b>R.</b> SLOTBOUT (ZWART)	x 7
<b>I.</b> ANTI-VEERHULPMIDDEL	x 1	<b>S.</b> MOER (ZWART)	x 7
<b>J.</b> SCHULPGELEIDER	x 1		

## ASSEMBLAGE

**N.B.:** Dit proces kan aanzienlijk worden geholpen door de afbeeldingen van een geassembleerde machine te bestuderen die te vinden zijn op de overzichtspagina van de machine.

### DE STANDAARD

Vier hoekpoten (**A**) (gemarkeerd **A**) en vier dwarssteunen (**B+C**) omvatten de belangrijkste componenten van de standaard.

Er worden vier dwarssteunen geleverd (**Fig. 1**). De dwarssteunen voorzien van de letter **B** zijn voor de voor- en achterkant van de machinestandaard. De dwarssteunen voorzien van de letter **C** zijn voor de rechter- en linkerkant van de machinestandaard.

**Identificeer alle onderdelen alvorens te beginnen met het assembleren.**

**N.B.:** De rubberpoten (**E**) worden simpelweg op de poten (**A**) geduwd, en worden aan het uiteinde van de poot tegenover de aangebrachte letter **A** bevestigd (dit is de bovenkant van de poot)

- Plaats de behuizing van de machine (omgekeerd) op een veilig, schoon werkoppervlak of een werkbank met het tafelblad op het werkoppervlak. (**Fig. 2**)

**N.B.:** Een grote schone doek op het werkoppervlak zou helpen het tafelblad te beschermen tegen onbedoelde beschadiging.

- Verwijder de acht 010 mm zeskantkopschroeven en hun bijbehorende sluitringen uit de hoeken van de behuizing van de machine (**Fig. 3**).
- Bevestig de vier poten (**A**) aan de behuizing van de machine met behulp van de eerder verwijderde zeskantkopschroeven. Draai de schroeven in dit stadium nog niet vast. Handvast draaien is voldoende en wees voorzichtig en zorg ervoor dat de rechthoekige in de behuizing van de machine aangebrachte naaf in de rechthoekige sleuf in de bovenkant van de poten valt (**Fig. 4**)
- Bevestig de dwarssteunen (**B**) aan de voor- en achterkant over de voor- en achterkant van de standaard met behulp van de meegeleverde 010 mm zeskantkopschroeven (**N**), sluitringen (**O**), veerringen (**P**) en moeren (**Q**).

**N.B.:** De dwarssteunen dienen aan de binnenkant van de standaard te worden geplaatst waarbij de schuine kanten van de

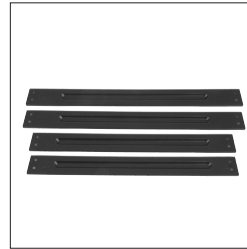

**Fig. 1**

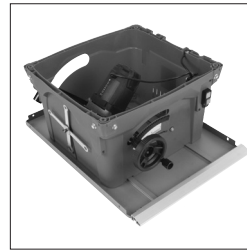

**Fig. 2**

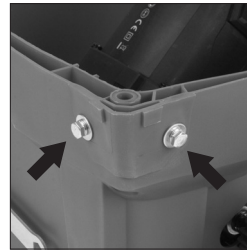

**Fig. 3**

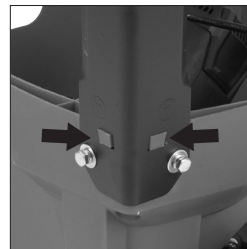

**Fig. 4**

EN

DE

FR

NL



**Fig. 5**

steunen de afschuiving van de bevestigde poten volgen. Zorg ervoor dat de schroeven (**N**) vanaf de buitenkant van de standaard worden ingebracht met de gewone sluitring (**O**), veerring (**P**) en moer (**Q**) aan de binnenkant van de standaard geplaatst.

Draai deze schroeven in dit stadium weer alleen handvast.

- Bevestig de zijdwarssteunen (**C**) op dezelfde manier aan de hoekpoten (**Fig. 5**) als de voor- en achter dwarssteunen werden bevestigd.

**N.B.:** De machine kan nu van het werkoppervlak/de werkbank worden getild.



**Fig. 6**

**WAARSCHUWING:** Deze machine is zwaar. Vraag competente hulp om deze machine van de werkbank te tillen.

Laat de machine een paar minuten rusten. Nadat u heeft gecontroleerd of de machine goed rechtop staat en stevig en vast staat (**Fig. 6**) draait u alle bevestigingsschroeven goed vast.

- Bevestig de cantileversteunen aan de twee hoekachterpoten (**D**) van de machinestandaard (**Fig. 7**).

**N.B.:** Deze cantileversteunen bieden extra veiligheid en stabiliteit terwijl de machine in gebruik is.

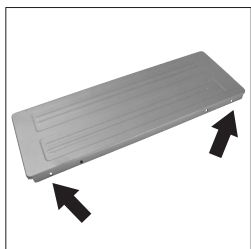

**Fig. 7**

### BEVESTIGING VAN DE TAFELVERLENGSTUKKEN

**N.B.:** De taferverlengpanelen (**F**) van geperst staal kunnen aan beide zijden van de machine worden gemonteerd.

Elk taferverlengstuk wordt met twee zeskantkopmachineschroeven (**N**), sluitring (**O**), veerring (**P**) en moer (**Q**) bevestigd aan de hoofdtafel. De schroefopeningen in de taferverlengpanelen zijn helemaal aan de voor- en achterkant van de zijflenzen geplaatst. (**Fig. 8**) Breng de zeskantkopmachineschroeven in en bevestig de taferverlengpanelen aan de hoofdtafel met behulp van de zeskantkopschroeven (**N**) en moeren (**O**) enz.



**Fig. 8**

**N.B.:** De steunen (**G**) dienen aan de buitenflens van de verlengpanelen te worden bevestigd. Bevestig één uiteinde van de steun aan de binnenkant van het paneel. Gebruik de twee gaten aan de binnenkant van de vier aangebrachte. In deze toepassing is het ook verstandig een grote sluitring (**P**) onder de kop van de zeskantkopmachineschroef (**N**), evenals onder de bevestigingsmoer (**Q**) te gebruiken.

De andere kant van de steun wordt bevestigd aan de bovenkant van de bijbehorende hoekpoot.

- Verwijder de relevante machineschroef zorgvuldig uit de bovenkant van de hoekpoot.
- Steek de machineschroef door het einde van de steun en zet de machineschroef terug in de behuizing van de machine. **(Fig. 9)**

Gebruik een rechte rand of soortgelijke plek aan de andere kant van de tafel en het verlengpaneel om de uitlijning te controleren. De verlengpanelen dienen zich exact op hetzelfde niveau en strak tegen de hoofdtafel van de machine te bevinden.

**N.B.:** De steunen en de verlengpanelen zijn voorzien van langwerpige sleufopeningen. Deze maken indien nodig een lichte aanpassing en heruitlijning van componenten mogelijk.

- Definitieve micro-aanpassing en uitlijning van de tafelverlengstukken is mogelijk door de relevante componenten te herplaatsen met behulp van de flexibiliteit die wordt geboden door de sleufopeningen.
- Wanneer exacte uitlijning van alle componenten is bereikt dienen alle bevestigingsschroeven stevig te worden vastgedraaid.

## DE GELEIDERRAIL

**N.B.:** De geleiderrail wordt in twee in elkaar passende delen (**L**) geleverd. De kunststof verbindingslip (**M**) dient in de rechthoekige ruimtes in de twee extrusies te worden gestoken om beide delen van de geleiderrail te overbruggen. **(Fig. 10)**

- Bevestig de zeven geleiderbouten (**R**) in de zeven openingen van de machine (twee in elk verlengstuk en drie in de aluminiumhoofdtafel) met behulp van sluitringen (**O**) en 06 mm moeren (**S**). Alleen handvast draaien. **(Fig. 11)**
- Schuif de geleiderrail over de zeven uitstekende boutkoppen (**Fig. 12**) tot de geleiderrail zich centraal over de voorkant van de machine bevindt en draai de bouten volledig vast.

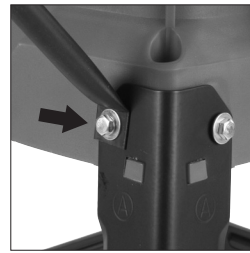

**Fig. 9**

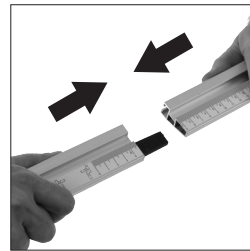

**Fig. 10**

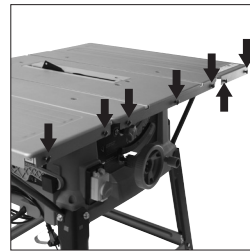

**Fig. 11**

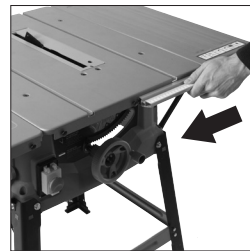

**Fig. 12**

EN

DE

FR

NL

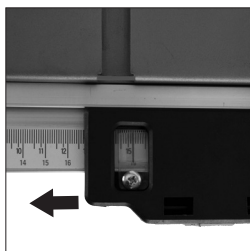

**Fig. 13**



**Fig. 14**

## AFSTELLING

**WAARSCHUWING:** De machine mag niet worden aangesloten op de netstroomvoorziening bij het uitvoeren van de volgende procedure(s).

**N.B.:** Om de schaal accuraat te kunnen lezen moet de geleiderrail correct worden geplaatst. Zelfs wanneer de schaal correct wordt afgesteld dient hij altijd te worden gezien als een nuttige zaaggeleider. De schaal vervangt niet de noodzaak van accurate marking.

- Plaats de schulpgeleider (**J**) in de geleiderrail aan de rechterkant van het blad.
- Breng het zaagblad omhoog (**raadpleeg BEDIENING VAN HET OMHOOG-/ OMLAAGBRENGEN VAN HET BLAD op pag. 115**).
- Schuif de schulpgeleider langs de geleiderrail tot hij tegen het omhoog gebrachte zaagblad rust.
- Kijk door het vergrootglas van de schulpgeleider.
- Draai de zeven slotbouten (**R**) die de geleiderrail op de machine vastzetten los.
- Verplaats de geleiderrail voorzichtig naar rechts of links tot de '0'-stand op de schaal samenvalt met de datumlijn in het vergrootglas. (**Fig. 13**)
- Controleer, en wanneer u tevreden bent dat de kalibratie is bereikt, draai de zeven geleiderrailmoeren (**S**) stevig vast.
- Breng het blad omlaag.

**N.B.:** De schulpgeleider gaat simpelweg in de geleiderrail en kan overal langs de lengte van de rail en aan weerskanten van de machine op zijn plaats worden vastgezet door de borghendel omlaag te drukken.

## CONTROLLEREN/AFSTELLEN VAN DE SCHULPGELEIDER

Wanneer de geleiderrail en schulpgeleider aan de machine zijn bevestigd, dient de schulpgeleider te worden gecontroleerd om zeker te stellen dat hij parallel aan het blad ligt.

- Breng het blad in zijn volle lengte omhoog.
- Laat een rechte rand of soortgelijk tegen het blad rusten.
- Breng de schulpgeleider omhoog tot de rechte rand en controleer op parallelheid.
- Verkrijg wanneer afstelling nodig is, toegang tot de twee inbusschroeven door de twee openingen in de drager. (**Fig. 14**)



- Draai deze schroeven los met behulp van de zeskantsleutel in de correcte maat en pas de geleider naar wens aan.
- Draai de schulpgeleider vast en controleer hem opnieuw wanneer correcte uitlijning is bereikt.
- Breng het blad omlaag.

### SCHUIFVERSTEKMETER

**N.B.:** De schuifverstekmeter (**K**) past in elk van de omgekeerde 'T'-sleuven in de machinetafel.

De verstelbare aluminium voorplaat wordt in de gradenboogbasis van de verstekmeter vastgehouden door twee machineschroeven en vleugelmoeren.

Het anti-veerhulpmiddel (**I**) kan in de holte in de verstekmeterbasis worden aangebracht. (**Fig. 15**) Door de borghendel naar links te draaien (**Fig. 16**) kan de verstekmeterhoek worden afgesteld. Gebruik de geschaalde gradenboog en wijzer en stel de meter in op de gewenste hoek. Draai de verticale hendel vast wanneer de gewenste hoek is geselecteerd.

**N.B.:** Het is raadzaam het anti-veerhulpmiddel alleen te monteren wanneer dat nodig is (bijv. bij het zagen van dun bladmateriaal of een metalen buis met dunne wand enz). Sla het hulpmiddel anders uit de buurt van de machine op.

De pilaar van het anti-veerhulpmiddel past in de uitsparing in de basis van de verstekmeter en wordt op zijn plaats gehouden door een vleugelmoer. (**Fig 17**)

### BOVENSTE BLADBESCHERMKAP

De bovenste bladbeschermkap (**H**) (**Fig. 18**) (soms kroonbeschermkap genoemd) moet altijd op het spouwmes van de machine zijn geplaatst. De 'splits' lijn langs de bovenkant van de beschermkap geeft de middellijn van het zaagblad eronder aan. Afbeldingen op de beschermkap versterken de zaaglijn van het zaagblad verder.

**Waarschuwing:** De bovenste bladbeschermkap **moet** op het spouwmes van de machine **zijn gemonteerd**.

**Waarschuwing:** De machine moet tijdens het installeren van de bladbeschermkap losgekoppeld zijn van de netstroomvoorziening.

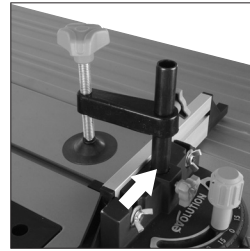

**Fig. 15**

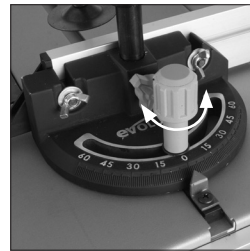

**Fig. 16**

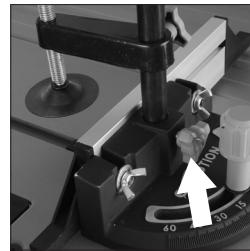

**Fig. 17**



**Fig. 18**

EN

DE

FR

NL

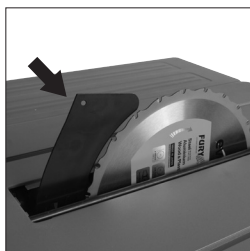

**Fig. 19**

- Breng het blad tot zijn volle hoogte omhoog om het spouwmes volledig bloot te leggen. **(Fig. 19)**
- De bewakers pluggen moeten worden verwerkt in de bovenrand van het spouwmes gepositioneerd door het gat **(Fig. 20)**. Aan één kant van de bovenste beschermkap zijn een sluitring en vleugelmoer gemonteerd.

**N.B.:** Om de dikte van het te zagen materiaal automatisch aan te passen moet de bladbeschermkap gemakkelijk en soepel op en neer draaien, **draai deze vleugelmoer dus niet te vast.**

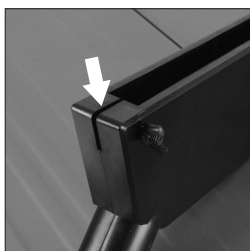

**Fig. 20**

- Controleer de werking van de bladbeschermkap. Zorg ervoor dat hij efficiënt werkt en het blad zowel aan de zijkanten als de kroon bedekt.
- Breng het blad iets omlaag en controleer de werking van de bladbeschermkap opnieuw.
- Controleer, nadat u zich ervan hebt overtuigd dat de bladbeschermkap door het hoogte-instellingsbereik werkt, of de beschermkap even goed werkt terwijl het blad in een schuine hoek is ingesteld.
- Controleer of wanneer het blad volledig omlaag is gebracht, de bladbeschermkap in contact is met het tafelblad.

**N.B.:** De bovenste bladbeschermkap is uitgerust met een stofafzuigopening **(Fig. 21)**.

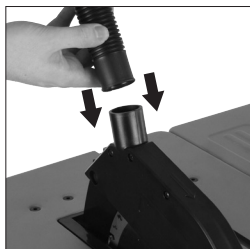

**Fig. 21**

- Sluit de meegeleverde stofafzuigslang aan op de bovenste bladbeschermkap. De slang is een 'duwaansluiting' op de afzuigopening.
- Sluit de andere kant van de slang aan op de 2-weg aansluiting die u aan de achterkant van de behuizing van de machine kunt vinden. **(Fig. 22)**

**N.B.:** De 'vrije' opening van de 2-weg aansluiting kan worden gebruikt voor het aansluiten van een werkplaatsstofafzuigmachine op deze Evolution-machine. Als een dergelijke machine is aangesloten op deze tafelzaag, volg dan de door de leverancier/fabrikant gegeven instructies voor de stofafzuigapparatuur.



**Fig. 22**

Gebruik van dergelijke apparatuur zal ervoor zorgen dat de werkplaats schoon en opgeruimd wordt gehouden en dat stof tot een minimum beperkt blijft.

## BEDIENING

### ON/OFF(AAN/UIT)-VEILIGHEIDSSCHAKELAAR

**Waarschuwing:** Controleer, alvorens de schakelaar te bedienen of de bladbeschermkap correct is geïnstalleerd en goed werkt.

Til om de machine te starten, de veiligheidskap op (**Fig. 23**) zodat er twee knoppen zichtbaar worden.

- Druk op de 'ON' knop om de machine te starten.
- Druk op de 'OFF' knop om de machine te stoppen.

**Waarschuwing:** Start de machine nooit voordat alle veiligheidscontroles en procedures zijn uitgevoerd.

### HET BLAD OMHOOG-/OMLAAGBRENGEN

**Waarschuwing:** Stel de machine alleen af wanneer de machine UIT-geschakeld is en het blad stationair is.

**N.B.:** Deze machine is uitgerust met een handwiel met dubbele functie (**Fig. 24**) in zijn 'normale' (buitenste) stand wordt dit handwiel gebruikt om het blad omhoog of omlaag te brengen.

Wanneer het handwiel naar binnen wordt geduwd tegen zijn veerspanning schakelt een tand in met een gebogen tandrek dat in de behuizing van de machine is opgenomen. Hierdoor kan het handwiel worden gebruikt voor het afstellen van de kanteling/schuine hoek van het blad.

Het blad omhoog of omlaag brengen:

- Zorg ervoor dat het handwiel in de 'normale' (buitenste) stand staat.
- Draai het handwiel naar rechts om het blad omhoog te brengen.
- Draai naar links om het blad omlaag te brengen.

**N.B.:** Wanneer de machine niet in gebruik is, adviseren wij het blad volledig omlaag in de machine te laten en de bovenste beschermkap vlak op de zaagtafel te laten liggen. (**Fig. 25**)



**Fig. 23**



**Fig. 24**

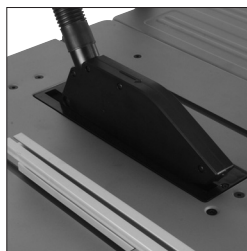

**Fig. 25**

EN

DE

FR

NL



**Fig. 26**

### HET BLAD KANTELEN

Het blad kan met maximaal 45° naar de linkerkant worden gekanteld.

Het blad kantelen:

- Draai de kantelvergrendelingsknop los (**Fig. 26**)
- Duw het handwiel met dubbele functie in en controleer of de tand in het rek pakt.
- Draai het handwiel om het blad te kantelen.

**N.B.:** Een geschaalde gradenboog en wijzer (**Fig. 27**) zijn duidelijk zichtbaar zodat de operator het blad snel in de gewenste hoek kan zetten.



**Fig. 27**

- Wanneer de gewenste hoek is bereikt dient de kantelvergrendelingsknop vastgedraaid te worden om de bladhoek zeker te stellen.

**N.B.:** Wij adviseren dat nadat elke kantelzaagoperatie is voltooid, het blad wordt teruggezet in zijn normale (verticale) instelling en de kantelvergrendelingsknop wordt vastgezet.

### SCHULPGELEIDER

De schulpgeleider (**J**) kan aan weerszijden van het blad worden geplaatst en wordt op zijn plaats vergrendeld door middel van het borghandvat.



**Fig. 28**

- Duw omlaag om te vergrendelen, en trek omhoog om te ontgrendelen. Gebruik geen onnodige kracht op de borghendel. Duw voorzichtig op de hendel met de palm van uw hand tot de hendel op zijn plaats 'klikt'.

**N.B.:** De schulpgeleider omvat een vergrootglas (**Fig. 28**) om de meetschaal op de geleiderrail te kunnen lezen.

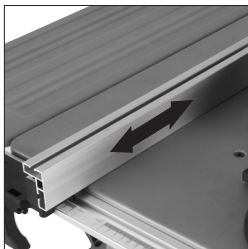

**Fig. 29**

Naar voren en achteren afstellen van de voorplaat van de schulpgeleider (**Fig. 29**) is mogelijk. Draai de twee vleugelmoeren los en schuif de aluminium voorplaat naar de gewenste stand. Draai de vleugelmoeren goed vast.

**N.B.:** Wij adviseren de schulpgeleider normaal zodanig af te stellen dat de achterkant van de voorplaatgeleider 'in lijn' is met de achterkant van het blad waar het uit de tafel komt. (Fig. 30)

**N.B.:** Wanneer de schulpgeleider aan de linkerkant van het blad wordt gebruikt, dient de aluminium voorplaat naar de rechterkant van de kunststof drager te worden verplaatst.

- Draai de twee vleugelmoeren los en schuif de aluminium voorplaat van de kunststof drager.
- Verwijder de machineschroeven met bolle kop van de drager.
- Verplaatst de voorplaat naar de rechterkant van de drager en bevestig hem opnieuw met behulp van de machineschroeven en de vleugelmoeren. Pas dit indien nodig aan.

Ga terug naar de oorspronkelijke configuratie wanneer de schulpgeleider in de normale (rechter) bedrijfsstand staat.

## VERSTEKMETER

**N.B.:** De verstekmeter (K) (Fig. 31) kan aan weerskanten van de tafel worden gebruikt en draait in elk van de twee omgekeerde 'T'-sleuven in het tafelblad.

Schuif de verstekmeter voorzichtig in de gewenste sleuf in het tafelblad.

Draai de verticale hendel naar links om de verstekmeter te ontgrendelen, en stel de gewenste hoek in. Draai de hendel naar rechts om de verstekmeter in de gekozen hoek te vergrendelen. (Fig. 32)

**N.B.:** De geëxtrudeerde aluminium voorplaat van de verstekmeter dient zodanig afgesteld te worden dat hij vlak langs passeert, maar het blad of de bladbeschermkap niet raakt. Stel de voorplaat af door de twee vleugelmoeren (Fig. 33) los te draaien en de voorplaat in de gewenste stand te schuiven. Draai de vleugelmoeren goed vast.

**WAARSCHUWING:** Voer een 'testrun' uit met de machine losgekoppeld van de netstroomvoeding om zeker te stellen dat de verstekmeter inderdaad zonder problemen voorbij het blad en de bladbeschermkap schoof.

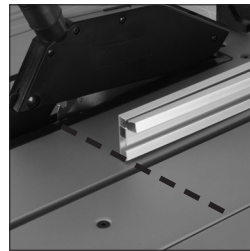

Fig. 30

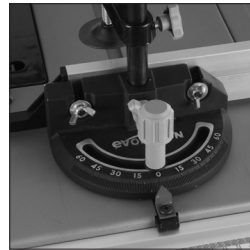

Fig. 31

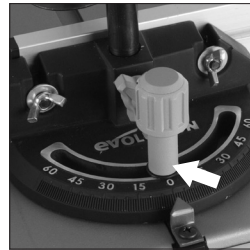

Fig. 32

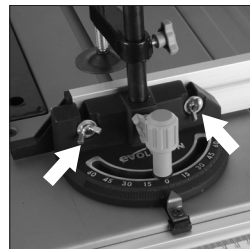

Fig. 33

EN

DE

FR

NL

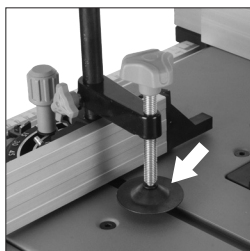

**Fig. 34**

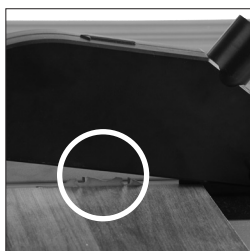

**Fig. 35**



**Fig. 36**

**ANTI-VEERVOORZIENING**

**N.B.:** Bij het zagen van dunne bladen of soortgelijk materiaal is het gebruik van het anti-veerhulpmiddel nuttig. **(Fig 34)**

Steek het anti-veerhulpmiddel in de daarvoor bestemde uitsparing in de verstekmeter. Plaats het anti-veerhulpmiddel voor optimale efficiëntie en stevig op zijn plaats met behulp van de duimschroeven.

Pas het anti-veerhulpmiddel zodanig aan dat de kop het te zagen materiaal niet helemaal raakt. U kunt dit bereiken door het te zagen materiaal voorzichtig vast te klemmen met het anti-veerhulpmiddel en vervolgens de kop met 1/2 tot 1 slag terug te draaien.

**BASISWERKING VAN DE TAFELZAAG**

**Waarschuwing:** Probeer nooit uit de vrije hand te zagen met deze machine. Gebruik altijd de juiste geleider of schulpleider om de mogelijkheid van vastlopen en/of terugschieten van het blad tot een minimum te beperken.

Wij adviseren het zaagblad ongeveer 3 mm door het te zagen materiaal te laten uitsteken. **(Fig. 35)** Pas de hoogte van het blad dienovereenkomstig aan.

**Waarschuwing:** Deze machine is niet geschikt voor het zagen van sponningen of gestopte groeven.

Indien nodig kan een stofafzuigmachine voor de werkplaats worden aangesloten op de afzuigopening aan de achterkant van de machine.

**DWARSZAGEN**

Stel de verstekmeter in op 0° en zet hem vast met behulp van de verticale hendel. Plaats in de gewenste 'T'-sleuf en pas de verstekvoorplaat zoals eerder beschreven aan. Indexeer en houd het te zagen materiaal tegen de verstekmeter voorplaat **(Fig.36)**. Schakel de zaag in en laat hem op volle bedrijfsnelheid komen alvorens de zaagsnede te maken.

### VERSTEKDWARSZAGEN

Verstekdwarszagen is materiaal dwars doorzagen in een hoek van anders dan 90°. Stel de verstekmeter in op de gewenste hoek, zet hem vast en begin als het bovengenoemde dwars doorzagen.

### VERBINDINGSVERSTEKZAGEN

**N.B.:** Verbindingsverstekzagen wordt bereikt wanneer het machineblad vanuit verticaal wordt gekanteld en de verstekzaag in een hoek wordt afgesteld. Een verbindingszaagsnede is daarom een combinatie van een verstek- en schuine zaagsnede. (**Fig. 37**)

- Stel de verstekmeter in en zet hem in de gewenste hoek.
- Kantel het blad in de gewenste hoek en vergrendel op zijn plaats door de kantelborgknop vast te draaien.
- Controleer of de verstekmeter het zaagblad zonder problemen zal passeren. Pas de verstekmeter voorplaat indien nodig aan.
- Indexeer en houd het materiaal stevig tegen de verstekmeter voorplaat en maak de zaagsnede.

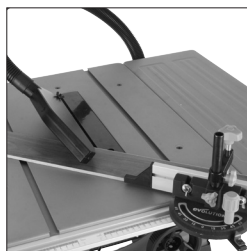

Fig. 37

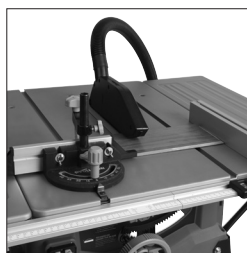

Fig. 38

### REPETITIEF DWARSZAGEN

Repetitief dwarszagen is het proces van zagen van een aantal stukken op dezelfde lengte zonder elk stuk afzonderlijk te markeren.

**N.B.:** Wij adviseren dat het repetitieve dwarszagen wordt uitgevoerd met de verstekmeter aan de linkerkant van de machine, met de schulpgeleider aan de rechterkant van de machine. (**Fig. 38**)

**WAARSCHUWING:** De schulpgeleider kan alleen als een lengtestop worden gebruikt zolang hij goed ingesteld en aangepast is.

EN

DE

FR

NL

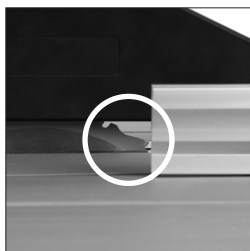

**Fig. 39**

**De schulpgeleider instellen voor repetitief dwarszagen:**

- Stel de schulpgeleider in op de gewenste afstand vanaf het zaagblad.
  - Pas de achterkant van de schulpgeleider voorplaat aan en breng hem in lijn met de voorkant van het zaagblad.
- (Fig. 39)** Deze instelling maakt speling mogelijk voor het materiaal terwijl het door het zaagblad passeert. Hierdoor zal het gezaagde materiaal zijwaarts kunnen bewegen, weg van het zaagblad, met weinig risico van ongeacht welke binding of terugschieten.

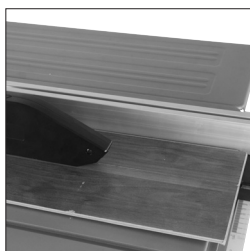
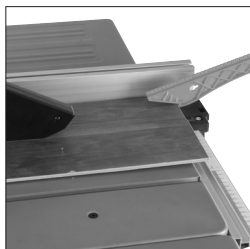

**Fig. 40**

Indexeer en houd het te zagen materiaal tegen de verstekmeter voorplaat en indexeer het materiaal ook voorzichtig tegen de schulpgeleider. Houd het materiaal en de verstekmeter stevig met uw linker hand vast. Duw het werkstuk voorzichtig door de zaag. Gebruik indien nodig een duwstok in uw rechterhand om het werkstuk aan de rechterkant van het blad te geleiden.

**SCHULPZAGEN**

Schulpzagen is het proces van zagen in de lengte van een stuk materiaal in plaats van overdwars.



**Fig. 41**

Schulpzagen dient te worden gestaan met de schulpgeleider ingesteld op de gewenste breedte vanaf het zaagblad en normaal aan de rechterkant van de machinetafel. **(Fig 40)**

De verstekmeter is niet nodig bij deze operatie en dient veilig uit de buurt van de machine voor toekomstig gebruik opgeborgen te worden.

**WAARSCHUWING:** Controleer of de schulpgeleider op zijn plaats is vastgezet en parallel is aan het zaagblad.

Controleer of het spouwmes goed in lijn is met het zaagblad.

Bij het schulpen van een klein stuk materiaal dient een duwstok te worden gebruikt om de laatste **300 mm** van het materiaal voorbij het blad te voeren/geleiden. Een duwstok dient altijd te worden gebruikt bij het maken van zaagsneden van minder dan **300 mm**. **(Fig 41)**

**N.B.:** Bij het schulpen van lange platen of lange panelen adviseren wij het gebruik van (een) werkstuksteun(en) als hulpmiddel bij het hanteren van materiaal.



Voer het werkstuk door de zaag en houd het geïndexeerd tegen de schulpgeleider. Pas soepele, constante druk toe en gebruik indien nodig een duwstok.

Wanneer de schulpbreedte meer dan 300 mm is, kunnen, en voorzichtig, beide handen worden gebruikt voor het geleiden/voeren van het materiaal door de zaag. De linkerhand van de operator zal aan de linkerkant van het zaagblad zijn. De rechterhand van de operator zal zich dicht bij de schulpgeleider aan de rechterkant van het zaagblad bevinden.

**WAARSCHUWING:** De handen van de operator dienen **nooit** in lijn te zijn met het blad.

### SCHUIN SCHULPEN

Schuin schulpen is zagen langs de lengte van een werkstuk met het zaagblad in een hoek gekanteld.

Gebruik alleen de schulpgeleider aan de rechterkant van het blad bij het schuin schulpen van materiaal van 150 mm of smaller. (Fig 42)

### ONDERHOUD

**WAARSCHUWING:** Zorg ervoor dat de machine is losgekoppeld van de netstroomvoorziening alvorens te proberen onderhoudswerkzaamheden of afstellingen uit te voeren.

### HET BLAD VERVANGEN

**N.B.:** Wij adviseren de operator beschermende handschoenen te gebruiken bij het hanteren of vervangen van het blad van de machine.

- Trek de stekker van de machine uit het stopcontact
- Verwijder de bovenste beschermkap. (**raadpleeg BOVENSTE BLADBESCHERMKAP op pag. 113**)
- Verwijder de tafeltogingsplaat door de kruiskopschroef uit de voorrand van de toegangsplaat te verwijderen. (Fig. 43)
- Til de plaat weg en bewaar hem en de bevestigingsschroef ervan zorgvuldig voor toekomstig gebruik.
- Breng het blad omhoog tot zijn hoogste stand.
- Gebruik de twee meegeleverde bladvervangings sleutels. Eén sleutel zal passen op de zeskantmoer die op de buitenbladflens is gemonteerd en daardoor voorkomen dat de doorn draait. De andere sleutel zal passen op de doornmoer. (Fig 44)

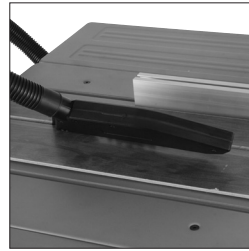

Fig. 42

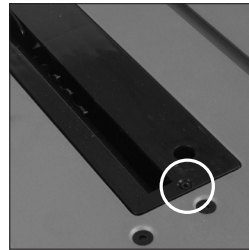

Fig. 43

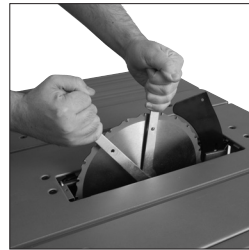

Fig. 44

EN

DE

FR

NL

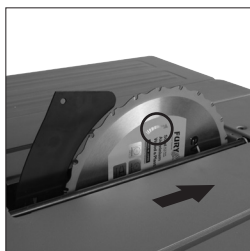

**Fig. 45**

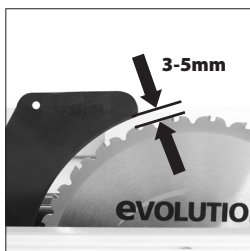

**Fig. 46**

- Verwijder de doornmoer, de buitenste bladflens en het blad.
- Verwijder zorgvuldig al het vuil van deze onderdelen en ook van de blootgestelde motordoorn en de binnenbladflens. De binnenbladflens kan blijven zitten.
- Zet het nieuwe blad in. Zorg ervoor dat de tanden zijn gericht op de voorkant van de zaag (**Fig. 45**), en dat de draairichtingpijl op het blad overeenkomt met de draairichtingpijl op de motorbehuizing.
- Zet de buitenflens en moer terug en draai stevig vast met de meegeleverde sleutels. Controleer of beide bladflenzen in contact zijn met het blad.
- Zet de tafeltoegangsplaat en de bevestigingsschroef ervan terug.
- Zorg ervoor dat de bevestigingsschroef correct is geplaatst.
- Zet de bovenste bladbeschermer terug.

## REINIGING

Na elk gebruik dient de machine te worden gereinigd. Verwijder al het zaagsel enz. met een werkplaatsstofzuiger uit de zichtbare onderdelen van de machine. Indien nodig kan een stofafzuigvoorziening voor de werkplaats ook worden aangesloten op de stofafzuigopening aan de achterkant van de machine. Hierdoor dient afval uit de binnenkant van de machine te worden verwijderd. Gebruik nooit oplosmiddelen voor het reinigen van kunststof onderdelen, daar zij kunnen worden beschadigd door oplosmiddelen. Reinig alleen met een zachte vochtige doek.

## SPOUWMES

Het spouwmes is een zeer belangrijke component en wordt in de fabriek gemonteerd en correct uitgelijnd en afgesteld. Het spouwmes voorkomt dat het werk stopt en/of vastloopt terwijl het door het blad passeert. Inspecteer het spouwmes met regelmatige tussenpozen en laat het als het versleten of beschadigd is vervangen door een oorspronkelijk vervangend onderdeel, gemonteerd door een competente technicus.

**N.B.:** Gebruik alleen een echt **Evolution spouwmes**, daar dit een specifieke component is voor deze machine. Niet echte onderdelen zouden gevaarlijk kunnen zijn. Bij twijfel kunt u contact opnemen met de hulpijn.

### AFSTELLEN HET SPOUWMES

Het spouwmes moet zo worden ingesteld dat de tanden van het blad binnen 3-5mm van de rand van het spouwmes (**fig. 46**). Om het spouwmes te passen, verwijder de tafelinzetstuk zoals aangegeven op **pagina 25**, het blad verhogen tot de maximale hoogte en LOSDRAAIEN de bout waarmee het spouwmes (**Fig. 47**) met de moersleutel. Stel het spouwmes op de juiste afstand van 3-5mm, zodat de vaststelling gat voor de beschermkap is ter hoogte van de bovenkant van het blad en draai de bout. Vervang de tafel insert.

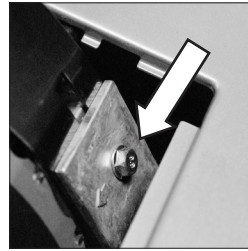

**Fig. 47**

### DUWSTOK

Er wordt een kunststof duwstok (**Fig. 48**) meegeleverd met de machine en heeft zijn eigen specifieke opslagbeugel aan de linkerkant van de behuizing van de machine. Wanneer hij niet in gebruik is dient de duwstok op de machine te worden bewaard. (**Fig. 49**)



**Fig. 48**

**N.B.:** Wanneer de duwstok beschadigd is, dient hij te worden vervangen. Wanneer de operator zijn eigen duwstok maakt, adviseren wij dat hij hetzelfde patroon volgt als de meegeleverde duwstok. Vervangende duwstokken zijn verkrijgbaar bij Evolution Power Tools.

### (6.4) MILIEUBESCHERMING

Elektrische afvalproducten dienen niet te worden weggegooid met het huisvuil. Recycle waar voorzieningen aanwezig zijn. Vraag uw lokale autoriteit of verkoper om advies met betrekking tot recycling.



**Fig. 49**

EN

DE

FR

NL

## EC-CONFORMITEITSVERKLARING

In overeenstemming met EN ISO 17050-1:2004



### De fabrikant van het product dat wordt gedekt door deze verklaring is:

Evolution Power Tools, Venture One, Longacre Close, Holbrook Industrial Estate, Sheffield, S20 3FR.

De fabrikant verklaart hierbij dat de machine zoals beschreven in deze verklaring voldoet aan alle relevante voorwaarden van de Richtlijn voor Machines en andere passende richtlijnen zoals hieronder beschreven. De fabrikant verklaart bovendien dat de machine zoals in deze verklaring beschreven voldoet, waar van toepassing, aan de relevante voorwaarden van de essentiële vereisten voor gezondheid en veiligheid.

### The Directives covered by this Declaration are as detailed below:

<b>2006/42/EC.</b>	Machinerichtlijn.
<b>2004/108/EC.</b>	<b>(valid until Apr 19th 2016)</b> Elektromagnetische compatibiliteitsrichtlijn.
<b>2014/30/EU.</b>	<b>(effective from Apr 20th 2016)</b> Elektromagnetische compatibiliteitsrichtlijn.
<b>2011/65/EU.</b>	De beperking van het gebruik van bepaalde gevaarlijke stoffen. Stoffen in elektrische apparatuur (RoHS) richtlijn.
<b>2012/19/EU.</b>	De richtlijn met betrekking tot afval van elektrische en elektronische apparatuur (WEEE).

### En is conform de van toepassing zijnde vereisten van de volgende documenten:

**EN61029-1:2009/A11:2010 • EN61029-2-1:2012 • EN55014-1:2006/A2:2011  
EN55014-2:1997/A2:2008 • EN61000-3-2:2014 • EN61000-3-11:2000**

### Product Details

Beschrijving:	FURY5-S 255mm (10") MULTIPURPOSE TAFELZAAG
Evolution Model Nr:	056-0001, 056-0003
Merknaam:	EVOLUTION
Spanning:	220-240v ~ 50/60Hz
Invoer:	1500W

De technische documentatie die nodig is om aan te tonen dat het product voldoet aan de vereisten van de richtlijn is samengesteld en is beschikbaar voor inspectie door de relevante handhavingsautoriteiten en verifieert dat ons technische dossier de bovenvermelde documenten bevat en dat zij de correcte normen zijn voor het product zoals hierboven vermeld.

### Naam en adres van de houder van de technische documentatie.

Handtekening:



Gedrukt: Matthew Gavins: Groep Chief Executive.

Datum:

01.03.16

**NOTES**

EN

DE

FR

NL

# evOLUTION®

[www.evolutionpowertools.com](http://www.evolutionpowertools.com)

## UK

Evolution Power Tools Ltd  
Venture One  
Longacre Close  
Holbrook Industrial Estate  
Sheffield  
S20 3FR

+44 (0)114 251 1022

## US

Evolution Power Tools LLC  
8363 Research Drive  
Davenport  
Iowa  
52806

+1 866-EVO-TOOL

## EU

Evolution Power Tools SAS  
61 Avenue Lafontaine  
33560  
Carbon-Blanc  
Bordeaux

+ 33 (0)5 57 30 61 89

## Discover Evolution Power Tools

Visit: [www.evolutionpowertools.com](http://www.evolutionpowertools.com) or download the QR Reader App on your smart phone and scan the QR code (Right).



FURY5-S QR CODE